

EUROFAST[®]

“Fixed quality”

MECHANISCHE BEFESTIGUNGSLÖSUNGEN FÜR FLACHDÄCHER



Das Sales Team

ÖFFNUNGSZEITEN

07.30 - 17.30 Uhr Montag bis Freitag

KONTAKT

E-mail de.sales@eurofastgroup.com

LIEFERUNG

Wenn die Ware auf Lager sind, liefert das Verkaufsteam die Bestellung zur gewünschten Zeit, diese vereinbaren Sie bitte mit dem Verkaufsteam.

Disclaimer

Bilder in diesem Katalog können sich vom wirklichen Produkt unterscheiden. Texte sind vorbehaltlich, Druckfehler und/oder modifizierte Texte sind möglich. Eurofast behält sich das Recht, diese Informationen jederzeit zu ändern.

Index

01	Einführung	Pag. 4
02	Flachdachbefestiger auf Stahltrapezblech	Pag. 14
03	Flachdachbefestiger auf Holzuntergrund	Pag. 50
04	Flachdachbefestiger auf Porenbetonuntergrund	Pag. 68
05	Flachdachbefestiger auf Betonuntergrund	Pag. 82
06	Flachdachbefestiger auf Holzwolle-Leichtbau	Pag. 102
07	Haltehalter Kunststoff und Metall	Pag. 106
08	Universelle Einsatzmöglichkeiten	Pag. 117
09	Werkzeuge & Zubehör	Pag. 124
10	Ergonomische verarbeitungsmaschinen	Pag. 127

Wir erhöhen den Komfort: Ein farbcodierter Deckel je Untergrund.



Stahlblech



Holz



Porenbeton



Beton

EUROFAST®

Einführung



Einführung

Ihr Partner für Mechanische Befestigungslösungen für die Gebäudehülle.

Eurofast ist Hersteller der führenden Marke Eurofast® und ein Full-Service Technisches Beratungsbüro für die mechanische Befestigung von den Gebäudehülle.

Wir von Eurofast sind bestrebt, unsere Kunden bei ihrer Suche nach der am besten geeigneten mechanischen Befestigungslösung für ihre individuelle Situation so weit wie möglich zu unterstützen. Damit jede Gebäudehülle qualitativ hochwertig befestigt werden.

Wir bieten ein breites Sortiment an Befestigungsprodukten für die mechanische Befestigung von Flachdach- und Dach & Wand-Konstruktionen für industriell und gewerblich genutzte Gebäude an. Dieses Sortiment ergänzen wir mit einem Rundum-Servicepaket, bestehend aus verschiedenen Berechnungen, um Sie in jeder Phase des Befestigungsprozesses zu unterstützen.

Einführung

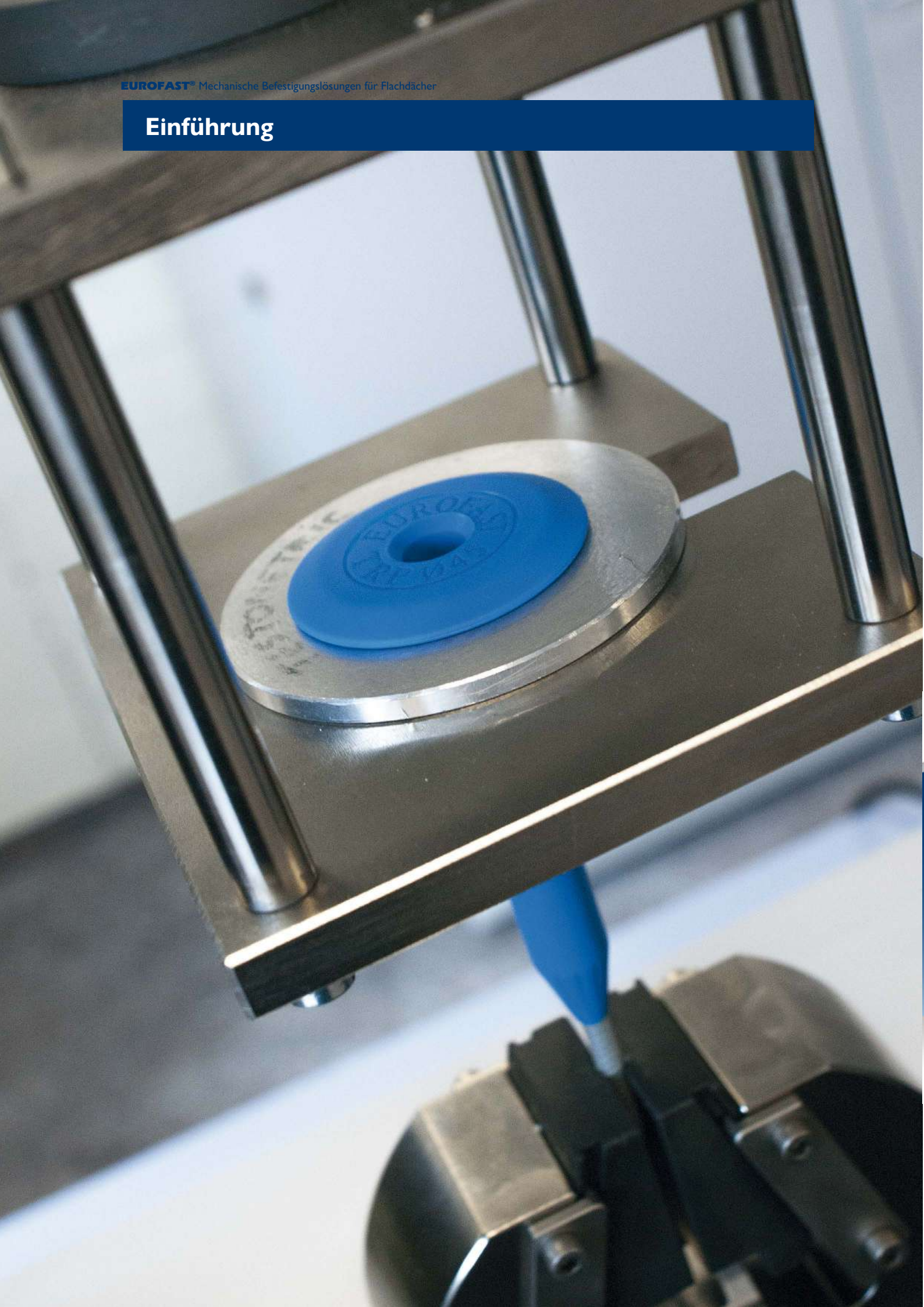

Einführung

Eurofast

wurde im Jahr 1977 in den Niederlanden gegründet. Darüber hinaus betreiben wir Niederlassungen in Deutschland, Ungarn, Polen, Belgien, Dänemark und im Vereinigten Königreich.

So können wir gemeinsam mehr als 25 europäische Länder bedienen. Jedes Befestigungsprojekt ist einzigartig und geht mit verschiedenen Bedürfnissen bezüglich der benötigten Produkte und Dienstleistungen einher. Wir bei Eurofast sind uns dessen bewusst und bieten Ihnen eine auf Ihre spezifische Situation zugeschnittene Beratung an. Hierbei berücksichtigen wir die landesspezifischen Vorschriften und Ihre eigenen Präferenzen in Bezug auf Befestigungen. Wir unterstützen Sie dabei, die beste Lösung für Ihr Projekt zu finden.

Stolz präsentieren wir Ihnen unseren neuen Produktkatalog.

Bitte kontaktieren Sie unser Verkaufsteam wenn Sie Fragen haben.

Kjell Verdonschot
Chief Executive Officer C.E.O.



Einführung



Qualitätszentrum

Alle Befestigungslösungen von Eurofast erfüllen die höchsten internationalen Anforderungen und Normen. Um diese Standards zu garantieren und dafür zu sorgen, dass unsere Kunden jederzeit Produkte von höchster Qualität erhalten, werden die von uns gefertigten Produkte in unserem Qualitätszentrum einer ständigen Qualitätskontrolle unterzogen.

BIM

Eurofast ist BIM-fähig. Wir bieten die Möglichkeit, BIM-Daten und BIM-Inhalte von Eurofast® Befestiger einzusetzen. Eurofast bietet Ihnen alle wesentlichen Informationen von unseren Befestigern die erforderlich sind, um ein komplettes BIM-Modell aus einer Dachkonstruktion oder Fassadenkonstruktion zu erstellen. Wir möchten Sie beraten, welcher Befestiger für Ihre Anwendung am besten geeignet ist. Dann erhalten Sie ein BIM-Modell des maßgeschneiderten Befestigers. Bei Fragen zu BIM wenden Sie sich bitte an

bim@eurofastgroup.com

Einführung

Zertifizierungen

Eurofast umfasst die folgenden Zertifizierungen:

EOTA CE

ETA-06/007

FM Approval

Approval Identification 3049679 + 452785

SINTEF

Certification 2607

ÉMI Non-profit Llc.

A-42/2018

Für die aktuellen Zertifikate,
besuchen Sie bitte unsere Website.



APPROVED

Approval Identification: 3049679 + 452785

FM Approval

Für verschiedene Produkte des Eurofast® Programm
haben wir **FM Approval** erhalten.

Einführung

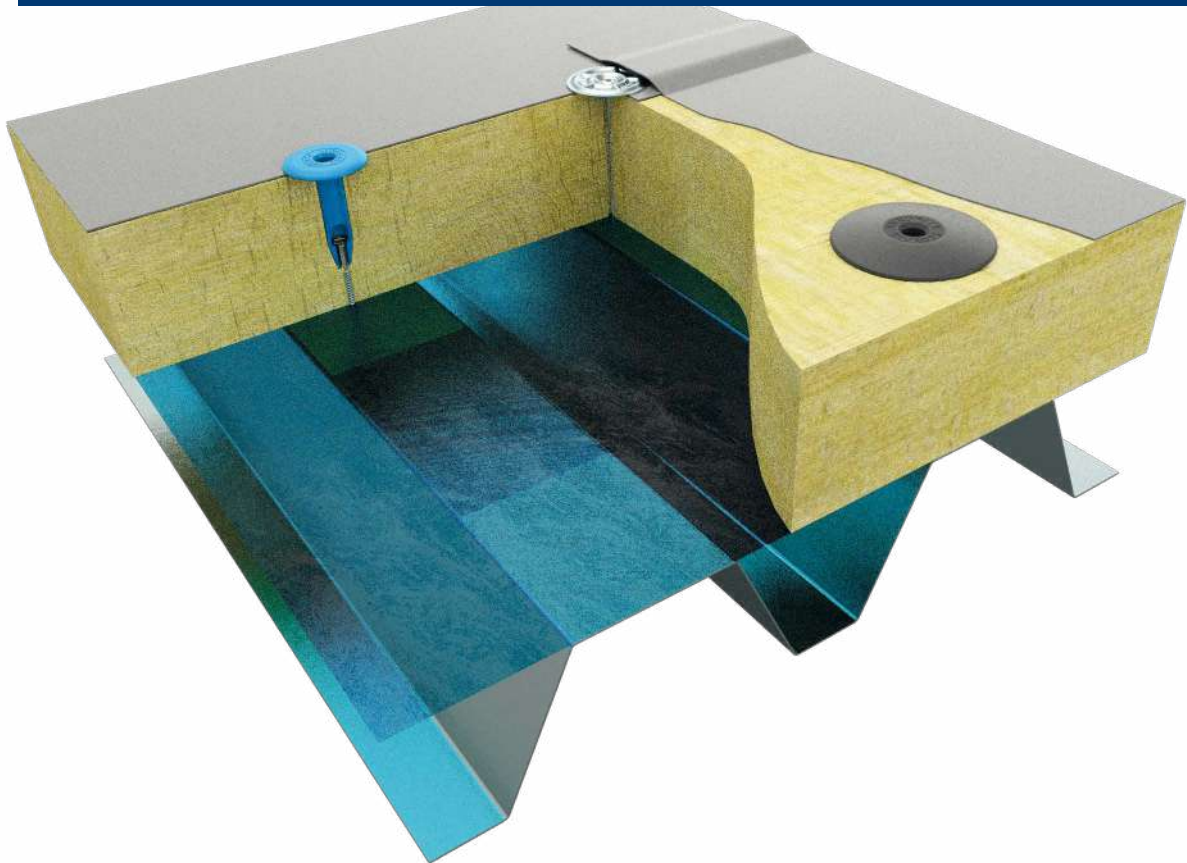

Produktentwicklung

Bei Eurofast sind wir bestrebt, Ihnen möglichst viele Sorgen abzunehmen, indem wir die passende Lösung für Ihr Befestigungsproblem finden. Deshalb sind wir ständig auf der Suche nach Wegen, unsere Produkte zu verbessern, unsere aktuellen Produkte an sich ändernde Anforderungen anzupassen, oder komplett neue Produkte zu entwickeln. Alles mit dem Ziel, unseren Kunden einen Mehrwert in Bezug auf Einsatzfähigkeit und Qualität zu bieten.

Diese Entwicklungen gehen weit über unsere Befestigungssysteme hinaus. Wir entwickeln auch Werkzeuge und Maschinen, die Sie bei der korrekten Verarbeitung unserer Befestiger unterstützen.

Technikabteilung

Unsere Technikabteilung unterstützt Sie bei der Reparatur und Wartung aller Maschinen, die Sie bei Eurofast erworben haben.

Mini Windlast Tester

Eurofast hat die Möglichkeit Windlast Tests im eigenen Haus zu machen. Dies gibt uns die Möglichkeit zusammen mit die Kunde und Dachbahnproduzenten zu testen ob Sie mit einer spezifischen Kombination das gewünschte Resultat bekommen könnte.

Einführung



Technischer Support & Dienstleistungen

Als Full-Service Technisches Beratungsbüro bieten wir ein komplettes Servicepaket an, um Sie in jeder Phase des Befestigungsprozesses zu unterstützen. Sowohl beim Neubau als auch bei der Sanierung. Auf Anfrage machen wir Windlast- und Gefälleberechnungen. Auszugsversuche vor Ort sind auch möglich. Wir avisieren die richtigen Befestiger für Ihre Projekte. Für eine Berechnung oder andere Support & Dienstleistungen, besuchen sie einfach unsere Internetseite www.eurofastgroup.com.

Wärmebrücke

Jetzt und künftig werden sich die Dämmungs-Pakete, wegen strengerer Energieeinsparvorschriften und steigender RC- Werte, weiter ausdehnen. Eine Vermeidung der so genannten Wärmebrücke wird immer wichtiger. Um diese Wärmebrücke zu reduzieren ist es erforderlich eine alternative Lösung durch den Einsatz von Kunststoffkombinationen den Metallanteil des befestigers zu senken. Für ein optimales Ergebnis hat Eurofast hochwertigen Kunststoffen wie Poliamid (PA6) oder Standard Polipropiléne (PP) das Teleskopsystem entwickelt. Diese Kunststoff Produkte widerstehen Temperaturschwankungen und mechanischen Belastung bei verschiedenen Anwendungen.

Technische Kennwerte

Halteteller	Stahltrapezblech 0,7 - 0,88 mm		Stahltrapezblech 0,7 - 2x 1,25 mm					Stahltrapezblech 3,0 mm	Stahltrapezblech ≥ 0,63 - 2x 1,25 mm
	EDS-S-48	EFHD-63	EDS-BZT-48 EDS-BGT-48	EDS-BZTR-48 EDS-BGTR-48	EDS SRB-48	EDS-B-48	EDS-B-55	EDS-BZTHD-48 EDS-BGTHD-48	DFHD-67
DVP-EF/DF-8240D/R	1370	1320	1230	1090	1030	1390	1390	1680	
DVP-EFB/DFB-8240D/H	1280	1280	1280	1090	1030	1280	1280	1280	
DVPEFZK8240D			1340	1090				4150	
DVP-EF-5010N/D	1370	1320	1320	1090	1030	1390	1390	1940	1860
DVP-EF-5010DFR	1370								
DVP-EF-4010N/N3									
DVP-K-4040H	1490								
DVP-EF-7007N/D/H	1490	1320	1340	1090	1030	1390	1390	3910	
DVP-EF-7010 N/D	1490	1320	1340	1090	1030	1390	1390	3910	1860
DVP-EF-7010DFR	1490								
DVP-EF/DF-7070 D			1340	1090				3910	
DVP-EF-8040D/N	1490	1320	1320	1090	1030	1310	1310	3510	
DVP-EF-8240XH	1490		1320	1090	1030	1310	1310	3510	
DVP-EF-7005D/N	1290				1030	1290	1290		
DVP-DF-8240H/XH	1490	1320	1320	1090	1030	1310	1310	3510	
DVP-EFB-51NS	1490	1320			1030	1390	1390		1860
DVP-EF-51N	1490	1320			1030	1390	1390		1860
EDF-BAR-F/FB	1110	1110	1110	1110	1030	1110	1110	1110	
KMT/DVPMKMT-8240	1490	1320			1490	1490	1490		

Kunststoff-Halteteller

TWP-8040xxx	1160				1030	1160	1160		
TLK-45xxx	1260	1260			1030	1260	1260		
TLK-75xxx	1260	1260			1030	1260	1260		
TRP-45xxx	1260				1030	1260	1260		
BTRP-45xxx	1260				1030	1260	1260		
BIO-45xxx	1260				1030	1260	1260		

Kunststoff-Nagelkombination

ISPC-50xxx									
ISPC-70N									
ISPC-A2									

Technische Kennwerte

Halteteller	Porenbeton			Beton					Holz				
	Schrauben												
	GBSA2-60	GBS-60	GBS-80	ISPC	EFHD-63	DFCF-67	EFR-63	EAS-63	EDS-B-48	EDS-BZT-48 EDS-BGT-48	EDS-B-55	EDS-H-50	EFHD-63
DVP-EF/DF-8240D/R	1680	1440			1680	1680	1680						1680
DVP-EFB/DFB-8240D/H					1280	1280	1280		1280	1280	1280	1280	1280
DVPEFZK8240D									1330	1330	1530	1330	
DVP-EF-5010N/D	1940	1440			1490	1940	1720		1330	1330	1330	1340	1500
DVP-EF-5010DFR	1940	1440							1330	1330	1330	1330	
DVP-EF-4010N/N3	1200	1200										1200	
DVP-K-4040H													
DVP-EF-7007N/D/H	1940	1440			3510	3910	1720		1330	1330	1330	1330	1950
DVP-EF-7010 N/D	1940	1440			3510	3910	1720		1330	1330	1330	1330	1950
DVP-EF-7010DFR	1940	1440							1330	1330	1330	1330	
DVP-EF/DF-7070 D	1940	1440			3510	3910	1720		1330	1330	1350	1340	
DVP-EF-8040D/N													
DVP-EF-8240XH									1330	1330	1330	1330	
DVP-EF-7005D/N									1290	1290	1290	1290	
DVP-DF-8240H/XH	1940	1940			3510	3910	1720		1330	1330	1330	1330	1950
DVP-EFB-51NS	1860	1440			1860	1860	1720		1330		1330	1330	1860
DVP-EF-51N	1860	1440			1860		1720		1330		1330	1330	1860
EDF-BAR-F/FB	1110	1110	1110		1110		1110		1110	1110	1110	1110	1110
KMT/DVPKMT-8240	1490	1440			1490		1490		1330		1490	1340	1490

Kunststoff-Halteteller

TWP-8040xxx									1160		1160	1160	1160
TLK-45xxx	1720	1390	1390		1510		1260	1540	1330		1330	1150	1720
TLK-75xxx	1150	1150	1150		1510		1260	1540	1150		1150	1150	1150
TRP-45xxx					2990		1260	3000	1260		1260	1260	
BTRP-45xxx					2990		1260	3000	1260		1260	1260	
BIO-45xxx	1510	1440					1260	1260				1260	

Kunststoff-Nagelkombination

ISPC-50xxx				1650									
ISPC-70N				1750									
ISPC-A2				1720									

Flachdachbefestiger auf Stahltrapezblech

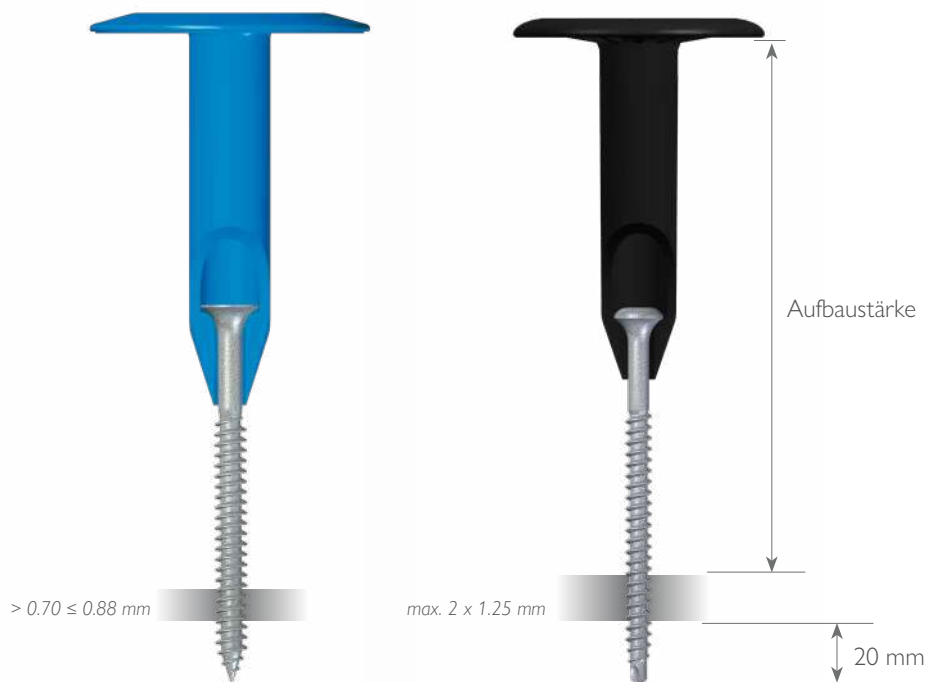
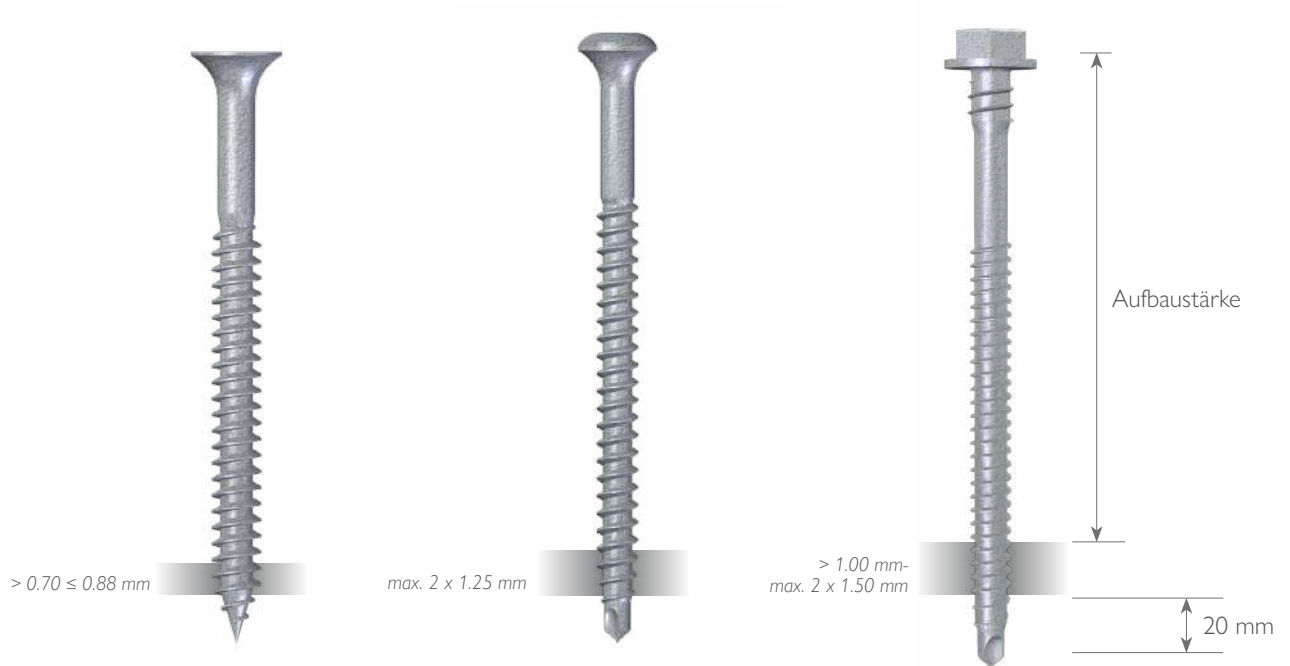

Flachdachbefestiger auf Stahltrapezblech

15 Zyklen Kesternich



30 Zyklen Kesternich

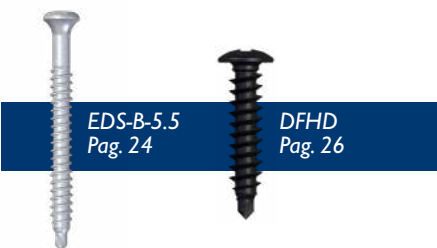

Bi-Metall



15 Zyklen Kesternich - Kunststoff-Schraubkombination

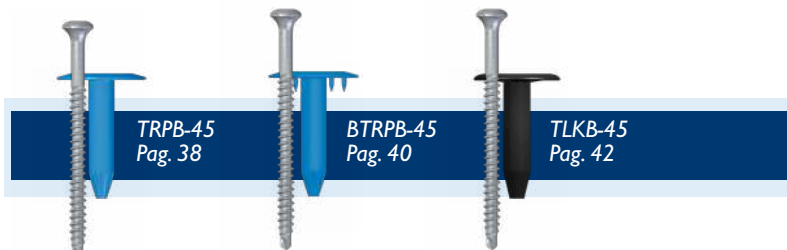

Bi-Metall - Kunststoff-Schraubkombination



Stahltrapezblech > 0.70 ≤ 0.88 mm

EUROFAST® EDS-S

15 ZYKLEN KESTERNICH

PH2 Antrieb
Mit EF-Markierung

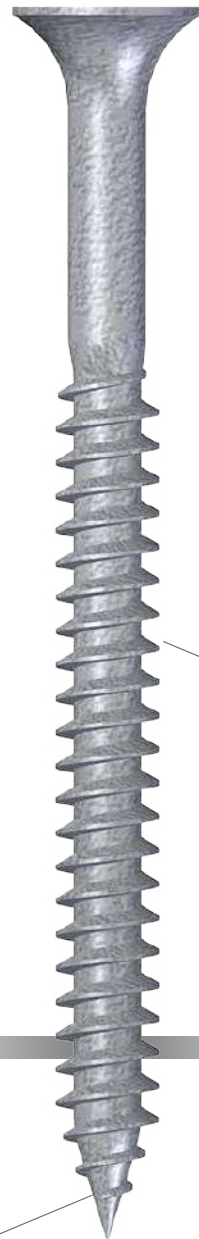
**Material**

Stahl verzinkt mit
Magni-Silver Beschichtung

Blechstärken
> 0.70 ≤ 0.88 mm

**Mindesteinbautiefe**

20 mm durch
Stahlblech

Spitze
gehärtete S-Spitze

Stahltrapezblech > 0.70 ≤ 0.88 mm

Product key	Abmessungen			☒
	Ø	Schraube	Gewinde	
EDS-S-48025	4.8	25	20	1000
EDS-S-48030	4.8	30	25	1000
EDS-S-48040	4.8	40	35	1000
EDS-S-48050	4.8	50	45	1000
EDS-S-48060	4.8	60	55	500
EDS-S-48070	4.8	70	60	500
EDS-S-48080	4.8	80	70	500
EDS-S-48090	4.8	90	80	500
EDS-S-48100	4.8	100	80	500
EDS-S-48110	4.8	110	80	500
EDS-S-48120	4.8	120	80	500
EDS-S-48130	4.8	130	80	500
EDS-S-48140	4.8	140	80	500
EDS-S-48150	4.8	150	80	500
EDS-S-48160	4.8	160	80	500
EDS-S-48170	4.8	170	80	500
EDS-S-48180	4.8	180	80	500
EDS-S-48200	4.8	200	80	500
EDS-S-48220	4.8	220	80	500
EDS-S-48240	4.8	240	80	500
EDS-S-48260	4.8	260	80	500
EDS-S-48280	4.8	280	80	500
EDS-S-48300	4.8	300	80	500

Stahltrapezblech \leq max 2 x 1.25 mm

EUROFAST® EDS-B-4.8

15 ZYKLEN KESTERNICH



Torx 25 Antrieb
Mit EF-Markierung

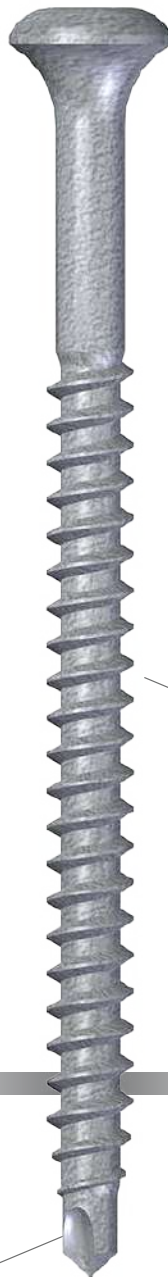

Material

Stahl verzinkt mit
Magni-Silver Beschichtung

Blechstärken
 \leq max 2 x 1.25 mm



Mindesteinbautiefe
20 mm durch
Stahlblech

Spitze
reduzierte Bohrspitze

Stahltrapezblech ≤ max 2 x 1.25 mm

Product key	Abmessungen			☒
	Ø	Schraube	Gewinde	
EDS-B-48035	4.8	35	30	1000
EDS-B-48050	4.8	50	45	1000
EDS-B-48060	4.8	60	50	1000
EDS-B-48070	4.8	70	50	1000
EDS-B-48080	4.8	80	50	1000
EDS-B-48090	4.8	90	50	1000
EDS-B-48100	4.8	100	80	500
EDS-B-48110	4.8	110	80	500
EDS-B-48120	4.8	120	80	500
EDS-B-48130	4.8	130	100	500
EDS-B-48140	4.8	140	100	500
EDS-B-48150	4.8	150	100	500
EDS-B-48180	4.8	180	120	500
EDS-B-48210	4.8	210	120	500
EDS-B-48240	4.8	240	120	500
EDS-B-48260	4.8	260	120	500
EDS-B-48280	4.8	280	120	500
EDS-B-48300	4.8	300	120	500

Stahltrapezblech \leq max 2 x 1.25 mm

EUROFAST® EDS-BZT

15 ZYKLEN KESTERNICH



Zusätzliche Option

Auch gegurtet zur maschinellen Verarbeitung erhältlich.



Stahltrapezblech ≤ max 2 x 1.25 mm

Product key	Abmessungen			
	Ø	Schraube	Gewinde	☒
EDS-BZT48060	4.8	60	50	500
EDS-BZT48070	4.8	70	50	500
EDS-BZT48080	4.8	80	50	500
EDS-BZT48090	4.8	90	50	500
EDS-BZT48100	4.8	100	50	500
EDS-BZT48120	4.8	120	75	500
EDS-BZT48140	4.8	140	75	500
EDS-BZT48160	4.8	160	105	500
EDS-BZT48180	4.8	180	120	500
EDS-BZT48200	4.8	200	120	500
EDS-BZT48220	4.8	220	120	500
EDS-BZT48240	4.8	240	120	500
EDS-BZT48260	4.8	260	120	500
EDS-BZT48280	4.8	280	120	500
EDS-BZT48300	4.8	300	120	500

Maschinelle Verarbeitung

Eurofast® DEK-FIX



Maschinelle Verarbeitung

EDS-BGT48060	4.8	60	50	1200
EDS-BGT48070	4.8	70	50	1200
EDS-BGT48080	4.8	80	50	1200
EDS-BGT48090	4.8	90	50	1200
EDS-BGT48100	4.8	100	50	1050
EDS-BGT48120	4.8	120	75	1050
EDS-BGT48140	4.8	140	75	750
EDS-BGT48160	4.8	160	105	750
EDS-BGT48180	4.8	180	120	750
EDS-BGT48200	4.8	200	120	750
EDS-BGT48220	4.8	220	120	750
EDS-BGT48240	4.8	240	120	750

Stahltrapezblech > 1.00 - max 2 x 1.50 mm

EUROFAST® EDS-BZTHD

15 ZYKLEN KESTERNICH



Zusätzliche Option

Auch gegurtet zur maschinellen Verarbeitung erhältlich.



Stahltrapezblech > 1.00 - max 2 x 1.50 mm

Product key	Abmessungen			
	Ø	Schraube	Gewinde	☒
EDS-BZTHD48140	4.8	140	105	500
EDS-BZTHD48180	4.8	180	120	500
EDS-BZTHD48220	4.8	220	120	500
EDS-BZTHD48260	4.8	260	120	500
EDS-BZTHD48300	4.8	300	120	500

Maschinelle Verarbeitung

Eurofast® DEK-FIX



Maschinelle Verarbeitung

EDS-BGTHD48140	4.8	140	105	750
EDS-BGTHD48180	4.8	180	120	750
EDS-BGTHD48220	4.8	220	120	750

Stahltrapezblech \leq max 2 x 1.25 mm

EUROFAST® EDS-B-5.5

30 ZYKLEN KESTERNICH

Torx 25 Antrieb
Mit EF-Markierung

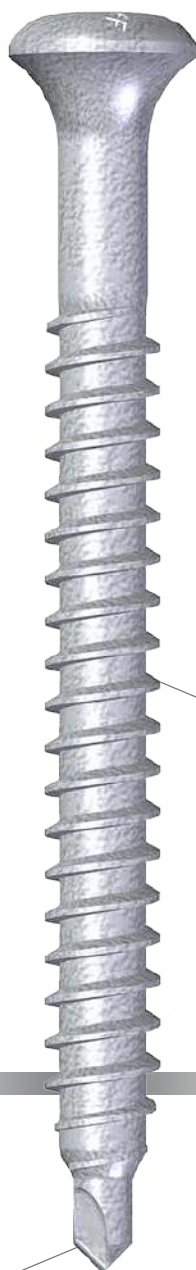
**Material**

Stahl verzinkt mit
Magni-Silver Beschichtung

Blechstärken
 \leq max 2 x 1.25 mm

Spitze
reduzierte Bohrspitze

Mindesteinbautiefe
20 mm durch
Stahlblech

Stahltrapezblech ≤ max 2 x 1.25 mm

Product key	Abmessungen			☒
	Ø	Schraube	Gewinde	
EDS-B-55050	5.5	50	45	1000
EDS-B-55060	5.5	60	55	1000
EDS-B-55070	5.5	70	65	1000
EDS-B-55080	5.5	80	75	1000
EDS-B-55090	5.5	90	80	1000
EDS-B-55100	5.5	100	80	500
EDS-B-55120	5.5	120	80	500
EDS-B-55140	5.5	140	80	500
EDS-B-55160	5.5	160	80	500
EDS-B-55180	5.5	180	80	500
EDS-B-55210	5.5	210	80	500

Stahltrapezblech \leq max 2 x 1.25 mm

EUROFAST® DFHD

30 ZYKLEN KESTERNICH

PH3 Antrieb



Stahltrapezblech ≤ max 2 x 1.25 mm

Product key	Abmessungen			
	Ø	Schraube	Gewinde	☒
DFHD-67032	6.7	32	32	1000

Stahltrapezblech \leq max 2 x 1.25 mm

EUROFAST® EDS-SRB

BI-METALL (EDELSTAHL A4)

Torx 25 Antrieb
Mit EF-Markierung

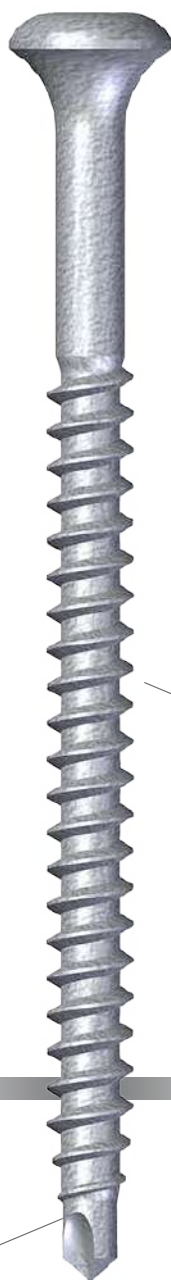

Material
Bi-Metall (Edelstahl A4)

Blechstärken
 \leq max 2 x 1.25 mm

Spitze
reduzierte Bohrspitze

Mindesteinbautiefe
20 mm durch
Stahlblech

Stahltrapezblech ≤ max 2 x 1.25 mm

Product key	Abmessungen			
	Ø	Schraube	Gewinde	⊠
EDS-SRB48060	4.8	60	50	500
EDS-SRB48080	4.8	80	50	500
EDS-SRB48100	4.8	100	50	500
EDS-SRB48120	4.8	120	75	500
EDS-SRB48140	4.8	140	75	500
EDS-SRB48160	4.8	160	120	500
EDS-SRB48180	4.8	180	120	500
EDS-SRB48210	4.8	210	120	500
EDS-SRB48240	4.8	240	120	500

Stahltrapezblech \leq max 2 x 1.25 mm

EUROFAST® EDS-BZTR

BI-METALL (EDELSTAHL A4)



Zusätzliche Option

Auch gegurtet zur maschinellen Verarbeitung erhältlich.

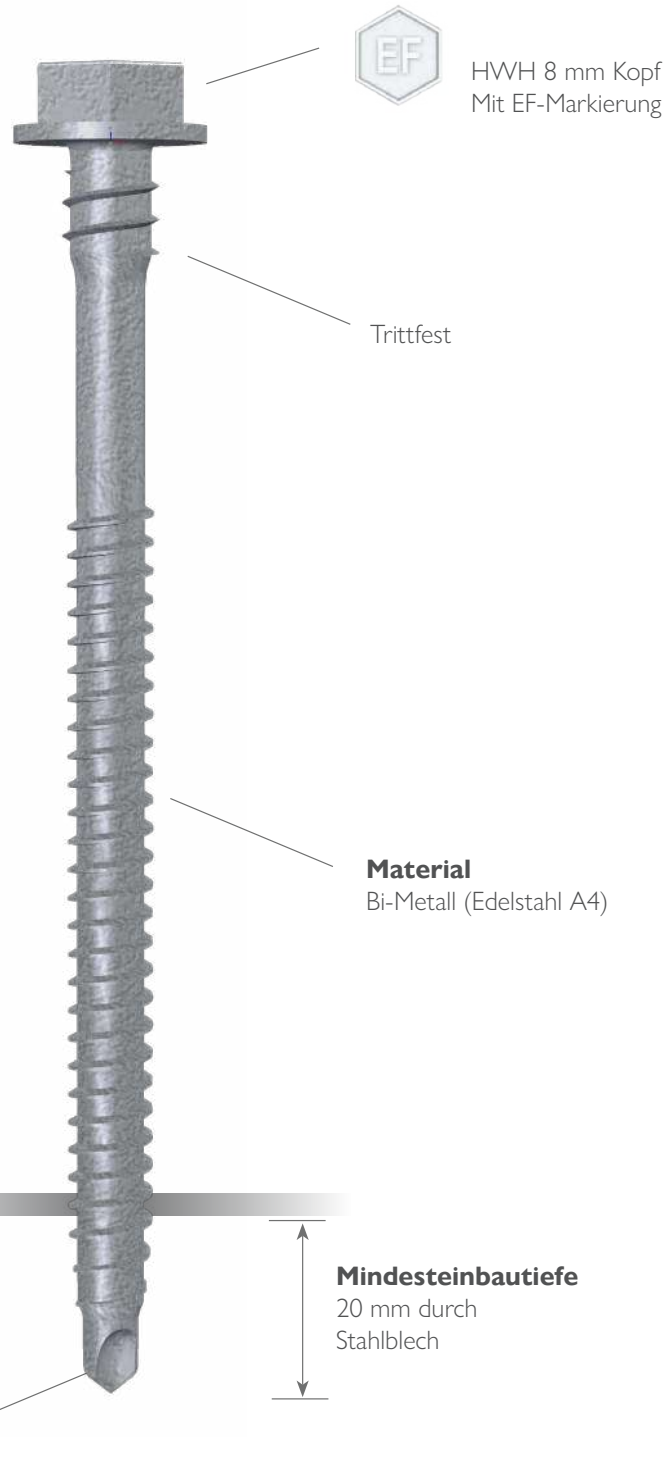

Stahltrapezblech ≤ max 2 x 1.25 mm

Product key	Abmessungen			
	Ø	Schraube	Gewinde	☒
EDS-BZTR48140	4.8	140	75	500
EDS-BZTR48160	4.8	160	105	500
EDS-BZTR48180	4.8	180	120	500
EDS-BZTR48200	4.8	200	120	500
EDS-BZTR48220	4.8	220	120	500
EDS-BZTR48240	4.8	240	120	500

Maschinelle Verarbeitung

Eurofast® DEK-FIX



Maschinelle Verarbeitung

* EDS-BGTR48140	4.8	140	75	750
* EDS-BGTR48160	4.8	160	105	750
* EDS-BGTR48180	4.8	180	120	750
* EDS-BZTR48200	4.8	200	120	750
* EDS-BGTR48220	4.8	220	120	750
* EDS-BGTR48240	4.8	240	120	750

* Liefertermin auf Anfrage

Kunststoff-Schraubkombination für Stahltrapezblech $> 0.70 \leq 0.88$ mm**EUROFAST® TRPS-45**

15 ZYKLEN KESTERNICH



PH2 Antrieb
Mit EF-Markierung

**Zusätzliche Option**

Auch gegurtert zur
maschinellen Verarbeitung
erhältlich.

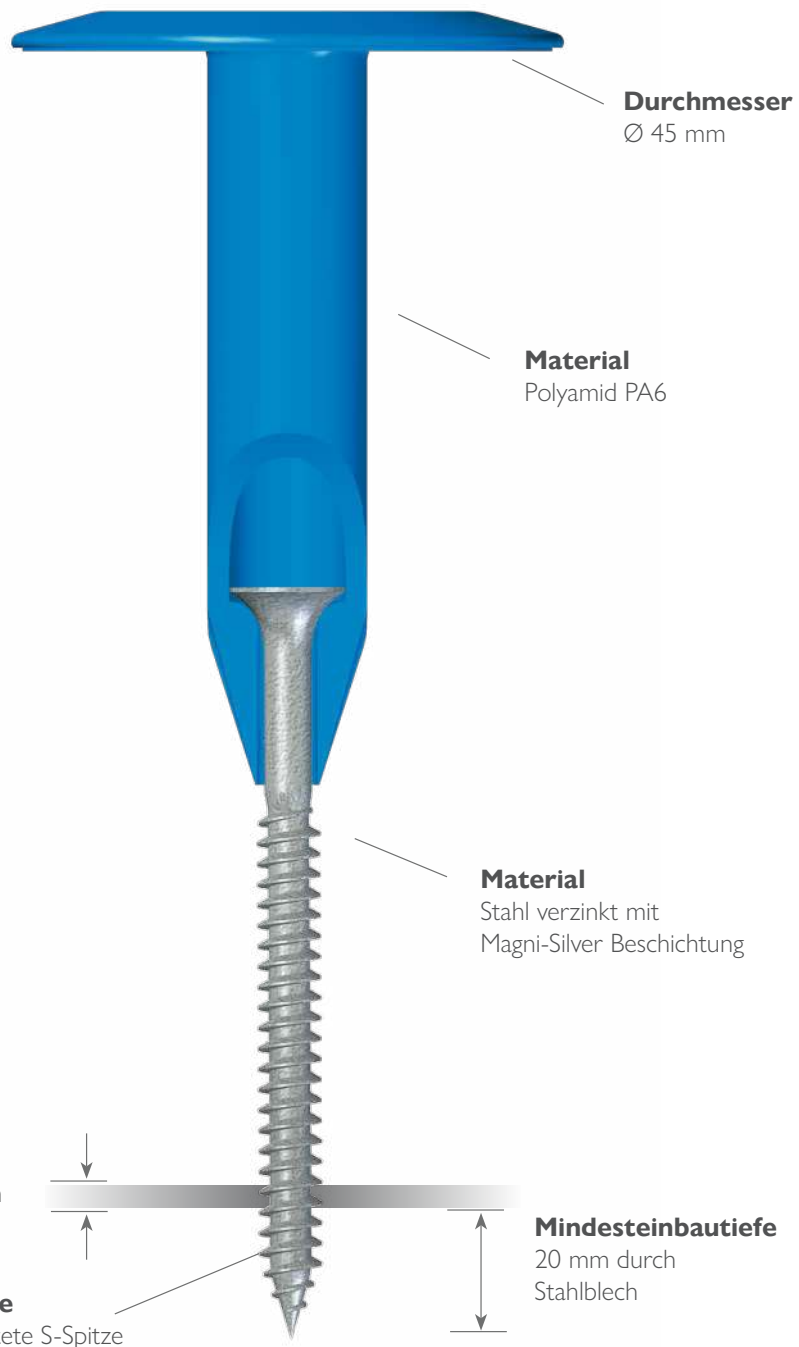

Kunststoff-Schraubkombination für Stahltrapezblech > 0.70 ≤ 0.88 mm

Product key	Klemmung	Abmessungen		
	mm	Teller	Schraube	☒
TRPS-45-040	35 - 44	30	50	250
TRPS-45-050	45 - 54	30	60	250
TRPS-45-060	55 - 64	30	70	250
TRPS-45-070	65 - 74	30	80	250
TRPS-45-080	75 - 84	60	60	250
TRPS-45-090	85 - 94	60	70	250
TRPS-45-100	95 - 104	60	80	250
TRPS-45-110	105 - 114	60	90	250
TRPS-45-120	115 - 124	90	70	250
TRPS-45-130	125 - 134	90	80	250
TRPS-45-140	135 - 144	90	90	250
TRPS-45-150	145 - 154	120	70	250
TRPS-45-160	155 - 164	120	80	250
TRPS-45-170	165 - 174	120	90	250
TRPS-45-180	175 - 184	150	70	250
TRPS-45-190	185 - 194	150	80	250
* TRPS-45-200	195 - 204	150	90	250
* TRPS-45-210	205 - 214	150	100	250
* TRPS-45-220	215 - 224	150	110	250

* Liefertermin auf Anfrage

Maschinelle Verarbeitung

Eurofast® EURO-FIX



Product key	Klemmung	Abmessungen		
	mm	Teller	Schraube	☒
* TRPS-45-230	225 - 234	150	120	250
* TRPS-45-240	235 - 244	150	130	250
* TRPS-45-250	241 - 250	225	60	250
* TRPS-45-260	251 - 260	225	70	250
* TRPS-45-270	261 - 270	225	80	250
* TRPS-45-280	271 - 280	225	90	250
* TRPS-45-290	281 - 290	225	100	250
* TRPS-45-300	291 - 300	225	110	250
* TRPS-45-310	301 - 310	285	60	250
* TRPS-45-320	311 - 320	285	70	250
* TRPS-45-330	321 - 330	285	80	250
* TRPS-45-340	331 - 340	285	90	250
* TRPS-45-350	341 - 350	285	100	250
* TRPS-45-360	351 - 360	285	110	250
* TRPS-45-370	361 - 370	285	120	250
* TRPS-45-380	371 - 380	285	130	250
* TRPS-45-390	381 - 390	285	140	250
* TRPS-45-400	391 - 400	285	150	250
* TRPS-45-410	401 - 410	285	160	250

Aufrechte Verarbeitung mit der Hand

Eurofast® EASYTOOL-PRO



Maschinelle Verarbeitung				
Product key	Klemmung	Abmessungen		
	mm	Teller	Schraube	☒
* TRPSG-45-040	35 - 44	30	50	1000
* TRPSG-45-050	45 - 54	30	60	1000
* TRPSG-45-060	55 - 64	30	70	1000
* TRPSG-45-070	65 - 74	30	80	1000
* TRPSG-45-080	75 - 84	60	60	1000
* TRPSG-45-090	85 - 94	60	70	1000
* TRPSG-45-100	95 - 104	60	80	1000
* TRPSG-45-110	105 - 114	60	90	1000
* TRPSG-45-120	115 - 124	90	70	1000
* TRPSG-45-130	125 - 134	90	80	1000
* TRPSG-45-140	135 - 144	90	90	1000
* TRPSG-45-150	145 - 154	120	70	1000

* Liefertermin auf Anfrage

Maschinelle Verarbeitung				
Product key	Klemmung	Abmessungen		
	mm	Teller	Schraube	☒
* TRPSG-45-160	155 - 164	120	80	1000
* TRPSG-45-170	165 - 174	120	90	750
* TRPSG-45-180	175 - 184	150	70	750
* TRPSG-45-190	185 - 194	150	80	750
* TRPSG-45-200	195 - 204	150	90	750
* TRPSG-45-210	205 - 214	150	100	750
* TRPSG-45-220	215 - 224	150	110	750
* TRPSG-45-230	225 - 234	150	120	750
* TRPSG-45-240	235 - 244	150	130	600
* TRPSG-45-250	245 - 254	150	140	600
* TRPSG-45-260	255 - 264	150	150	600

Kunststoff-Schraubkombination für Stahltrapezblech $> 0.70 \leq 0.88$ mm

EUROFAST® BTRPS-45

15 ZYKLEN KESTERNICH



PH2 Antrieb
Mit EF-Markierung

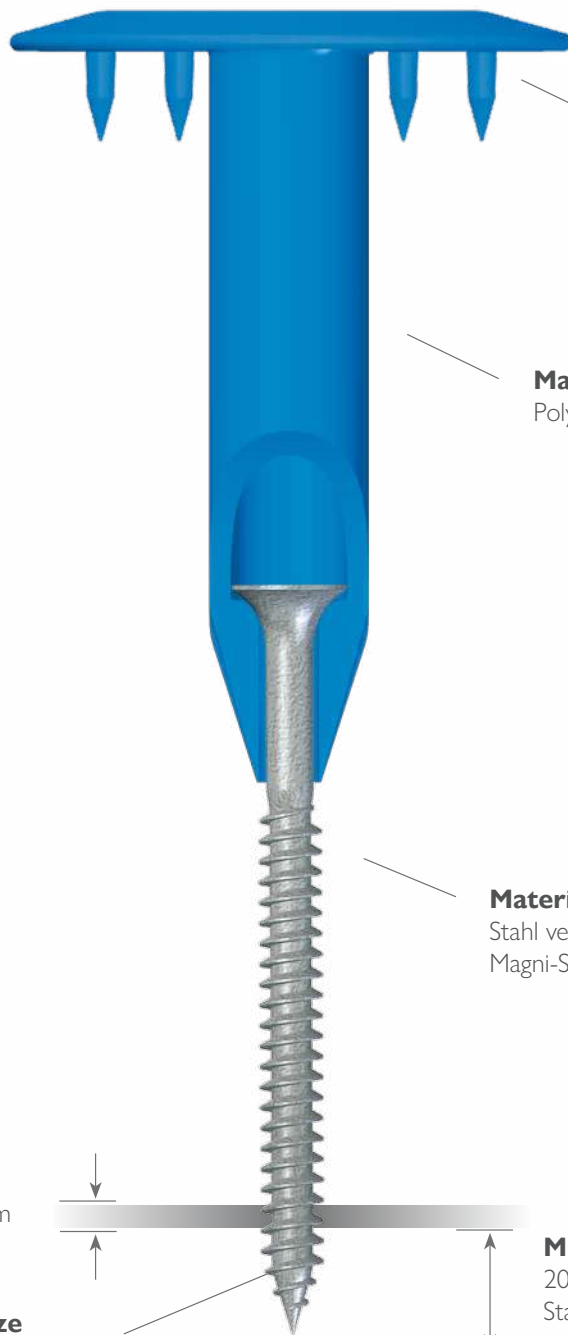

Durchmesser
Ø 45 mm

Material
Polyamid PA6

Material
Stahl verzinkt mit
Magni-Silver Beschichtung

Blechstärken
 $> 0.70 \leq 0.88$ mm

Spitze
gehärtete S-Spitze

Mindesteinbautiefe
20 mm durch
Stahlblech

Kunststoff-Schraubkombination für Stahltrapezblech > 0.70 ≤ 0.88 mm

Product key	Klemmung	Abmessungen		
	mm	Teller	Schraube	⊠
BTRPS-45-040	35 - 44	30	50	250
BTRPS-45-050	45 - 54	30	60	250
BTRPS-45-060	55 - 64	30	70	250
BTRPS-45-070	65 - 74	30	80	250
BTRPS-45-080	75 - 84	60	60	250
BTRPS-45-090	85 - 94	60	70	250
BTRPS-45-100	95 - 104	60	80	250
BTRPS-45-110	105 - 114	60	90	250
BTRPS-45-120	115 - 124	90	70	250
BTRPS-45-130	125 - 134	90	80	250
BTRPS-45-140	135 - 144	90	90	250

Product key	Klemmung	Abmessungen		
	mm	Teller	Schraube	⊠
BTRPS-45-150	145 - 154	120	70	250
BTRPS-45-160	155 - 164	120	80	250
BTRPS-45-170	165 - 174	120	90	250
BTRPS-45-180	175 - 184	150	70	250
BTRPS-45-190	185 - 194	150	80	250
* BTRPS-45-200	195 - 204	150	90	250
* BTRPS-45-210	205 - 214	150	100	250
* BTRPS-45-220	215 - 224	150	110	250
* BTRPS-45-230	225 - 234	150	120	250
* BTRPS-45-240	235 - 244	150	130	250

* Liefertermin auf Anfrage

Aufrechte Verarbeitung mit der Hand

Eurofast® EASYTOOL-PRO



Kunststoff-Schraubkombination für Stahltrapezblech $> 0.70 \leq 0.88$ mm**EUROFAST® TLKS-45**

15 ZYKLEN KESTERNICH



PH2 Antrieb
Mit EF-Markierung

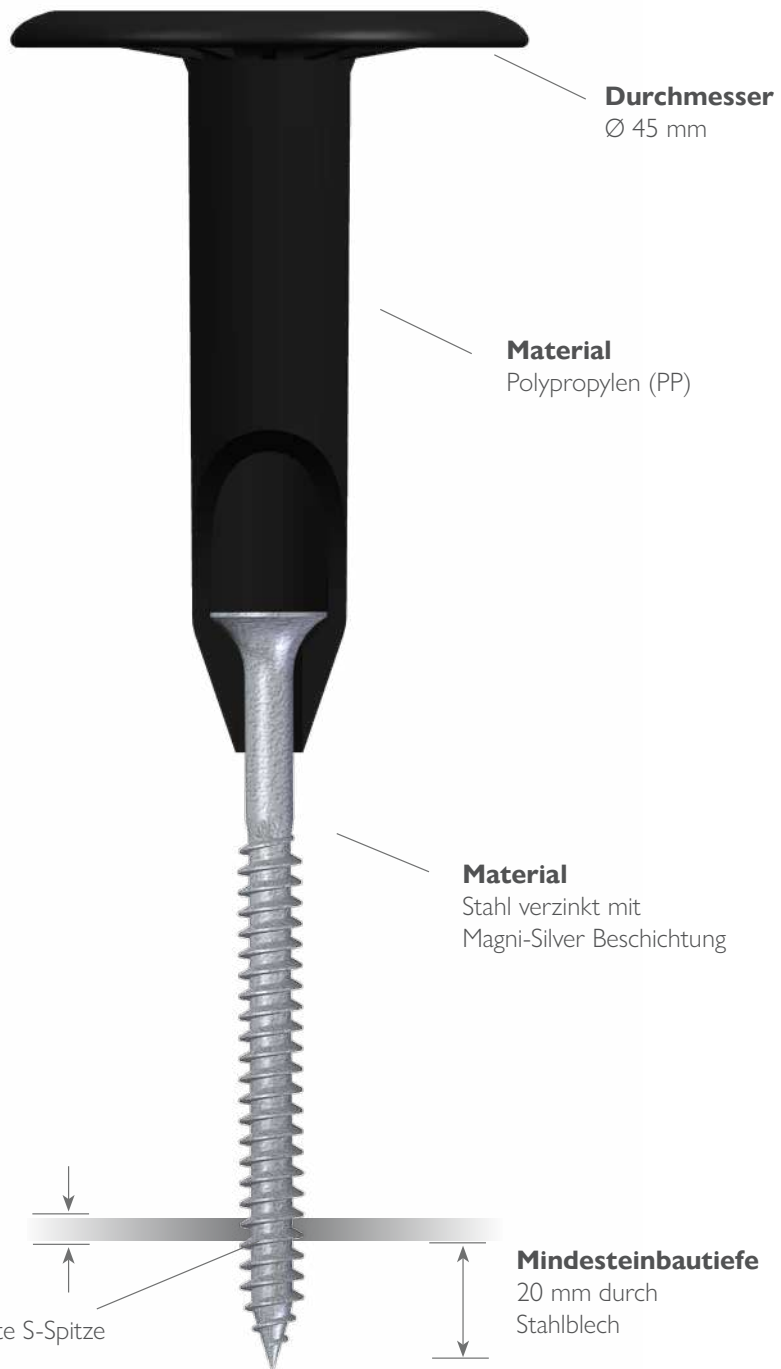

Kunststoff-Schraubkombination für Stahltrapezblech > 0.70 ≤ 0.88 mm

Product key	Klemmung	Abmessungen			⊠
	mm	Teller	Schraube	⊠	
* TLKS-45-050	45 - 54	35	60	250	
* TLKS-45-060	55 - 64	35	70	250	
* TLKS-45-070	65 - 74	35	80	250	
* TLKS-45-080	75 - 84	35	90	250	
* TLKS-45-090	85 - 94	65	70	250	
* TLKS-45-100	95 - 104	65	80	250	
* TLKS-45-110	105 - 114	85	70	250	
* TLKS-45-120	115 - 124	85	80	250	
* TLKS-45-130	125 - 134	105	70	250	
TLKS-45-140	135 - 144	105	80	250	
TLKS-45-150	145 - 154	105	90	250	
TLKS-45-160	155 - 164	135	70	250	
* TLKS-45-170	165 - 174	135	80	250	
* TLKS-45-180	175 - 184	135	90	250	
* TLKS-45-190	185 - 194	165	70	250	
TLKS-45-200	195 - 204	165	80	250	
* TLKS-45-210	205 - 214	185	70	250	
* TLKS-45-220	215 - 224	185	80	250	
* TLKS-45-230	225 - 234	185	90	250	
* TLKS-45-240	235 - 244	185	100	250	
* TLKS-45-250	245 - 254	225	70	125	
* TLKS-45-260	255 - 264	225	80	125	
* TLKS-45-270	265 - 274	225	90	125	
* TLKS-45-280	275 - 284	255	70	125	
* TLKS-45-290	285 - 294	255	80	125	
* TLKS-45-300	295 - 304	255	90	125	
* TLKS-45-320	305 - 324	285	80	125	
* TLKS-45-340	325 - 344	285	100	125	
* TLKS-45-360	345 - 364	320	90	125	
* TLKS-45-380	365 - 384	320	110	125	
* TLKS-45-400	385 - 404	320	130	125	
* TLKS-45-420	405 - 424	320	150	125	
* TLKS-45-440	425 - 444	320	170	125	
* TLKS-45-450	445 - 454	320	180	125	
* TLKS-45-470	455 - 474	320	200	125	
* TLKS-45-490	475 - 494	320	220	125	
* TLKS-45-510	495 - 514	320	240	125	
* TLKS-45-530	515 - 534	320	260	125	
* TLKS-45-550	535 - 554	320	280	125	
* TLKS-45-570	555 - 574	320	300	125	

* Liefertermin auf Anfrage

Aufrechte Verarbeitung mit der Hand

Eurofast® EASYTOOL-PRO



Kunststoff-Schraubkombination für Stahltrapezblech $\leq \max 2 \times 1.25 \text{ mm}$

EUROFAST® TRPB-45

15 ZYKLEN KESTERNICH



Torx 25 Antrieb
Mit EF-Markierung



Zusätzliche Option

Auch gegurtert zur maschinellen Verarbeitung erhältlich.

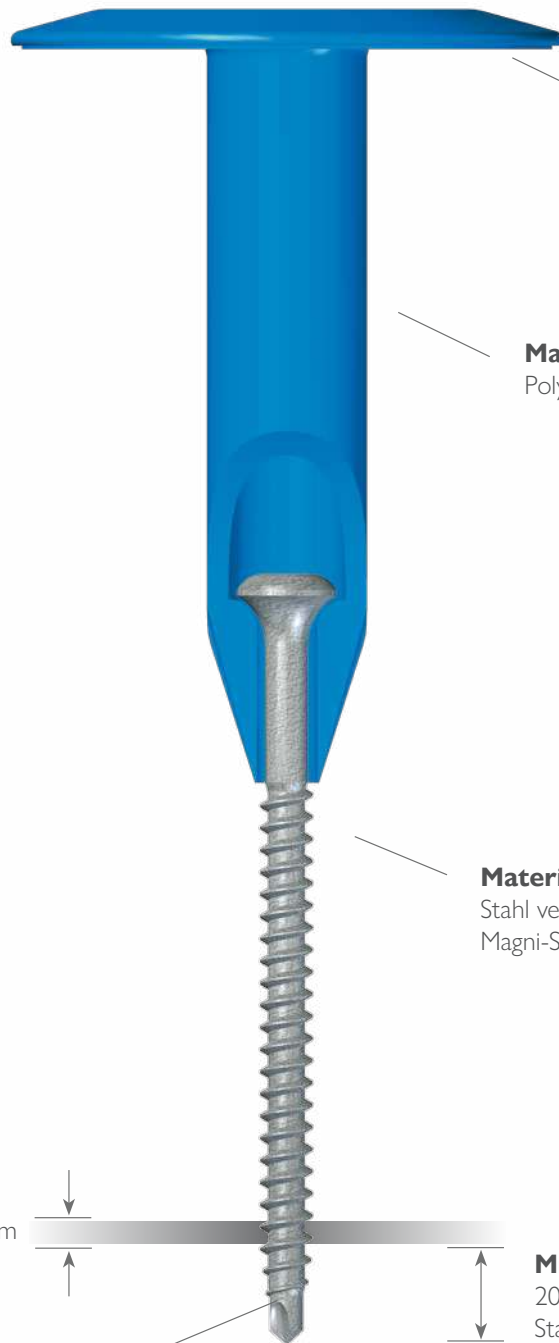

Durchmesser
Ø 45 mm

Material
Polyamid PA6

Material
Stahl verzinkt mit
Magni-Silver Beschichtung

Blechstärken
 $\leq \max 2 \times 1.25 \text{ mm}$

Mindesteinbautiefe
20 mm durch
Stahlblech

Spitze
reduzierte Bohrspitze

Kunststoff-Schraubkombination für Stahltrapezblech ≤ max 2 x 1.25 mm

Product key	Klemmung	Abmessungen		
	mm	Teller	Schraube	☒
TRPB-45-040	35 - 44	30	50	250
TRPB-45-050	45 - 54	30	60	250
TRPB-45-060	55 - 64	30	70	250
TRPB-45-070	65 - 74	30	80	250
TRPB-45-080	75 - 84	60	60	250
TRPB-45-090	85 - 94	60	70	250
TRPB-45-100	95 - 104	60	80	250
TRPB-45-110	105 - 114	60	90	250
TRPB-45-120	115 - 124	90	70	250
TRPB-45-130	125 - 134	90	80	250
TRPB-45-140	135 - 144	90	90	250
TRPB-45-150	145 - 154	120	70	250
TRPB-45-160	155 - 164	120	80	250
TRPB-45-170	165 - 174	120	90	250
TRPB-45-180	175 - 184	150	70	250
TRPB-45-190	185 - 194	150	80	250
TRPB-45-200	195 - 204	150	90	250
TRPB-45-210	205 - 214	150	100	250
TRPB-45-220	215 - 224	150	110	250

Product key	Klemmung	Abmessungen		
	mm	Teller	Schraube	☒
TRPB-45-230	225 - 234	150	120	250
TRPB-45-240	235 - 244	150	130	250
TRPB-45-250	241 - 250	225	60	250
TRPB-45-260	251 - 260	225	70	250
TRPB-45-270	261 - 270	225	80	250
TRPB-45-280	271 - 280	225	90	250
TRPB-45-290	281 - 290	225	100	250
TRPB-45-300	291 - 300	225	110	250
TRPB-45-310	301 - 310	285	60	250
TRPB-45-320	311 - 320	285	70	250
TRPB-45-330	321 - 330	285	80	250
TRPB-45-340	331 - 340	285	90	250
TRPB-45-350	341 - 350	285	100	250
TRPB-45-360	351 - 360	285	110	250
TRPB-45-370	361 - 370	285	120	250
TRPB-45-380	371 - 380	285	130	250
TRPB-45-390	381 - 390	285	140	250
TRPB-45-400	391 - 400	285	150	250

Maschinelle Verarbeitung

Eurofast® EURO-FIX



Aufrechte Verarbeitung mit der Hand

Eurofast® EASYTOOL-PRO



Maschinelle Verarbeitung				
Product key	Klemmung	Abmessungen		
	mm	Teller	Schraube	☒
TRPBG-45-040	35 - 44	30	50	1000
TRPBG-45-050	45 - 54	30	60	1000
TRPBG-45-060	55 - 64	30	70	1000
TRPBG-45-070	65 - 74	30	80	1000
TRPBG-45-080	75 - 84	60	60	1000
TRPBG-45-090	85 - 94	60	70	1000
TRPBG-45-100	95 - 104	60	80	1000
TRPBG-45-110	105 - 114	60	90	1000
TRPBG-45-120	115 - 124	90	70	1000
TRPBG-45-130	125 - 134	90	80	1000
TRPBG-45-140	135 - 144	90	90	1000
TRPBG-45-150	145 - 154	120	70	1000

Maschinelle Verarbeitung				
Product key	Klemmung	Abmessungen		
	mm	Teller	Schraube	☒
TRPBG-45-160	155 - 164	120	80	1000
TRPBG-45-170	165 - 174	120	90	750
TRPBG-45-180	175 - 184	150	70	750
TRPBG-45-190	185 - 194	150	80	750
TRPBG-45-200	195 - 204	150	90	750
TRPBG-45-210	205 - 214	150	100	750
TRPBG-45-220	215 - 224	150	110	750
TRPBG-45-230	225 - 234	150	120	750
TRPBG-45-240	235 - 244	150	130	600
TRPBG-45-250	245 - 254	150	140	600
TRPBG-45-260	255 - 264	150	150	600

Kunststoff-Schraubkombination für Stahltrapezblech \leq max 2 x 1.25 mm

EUROFAST® BTRPB-45

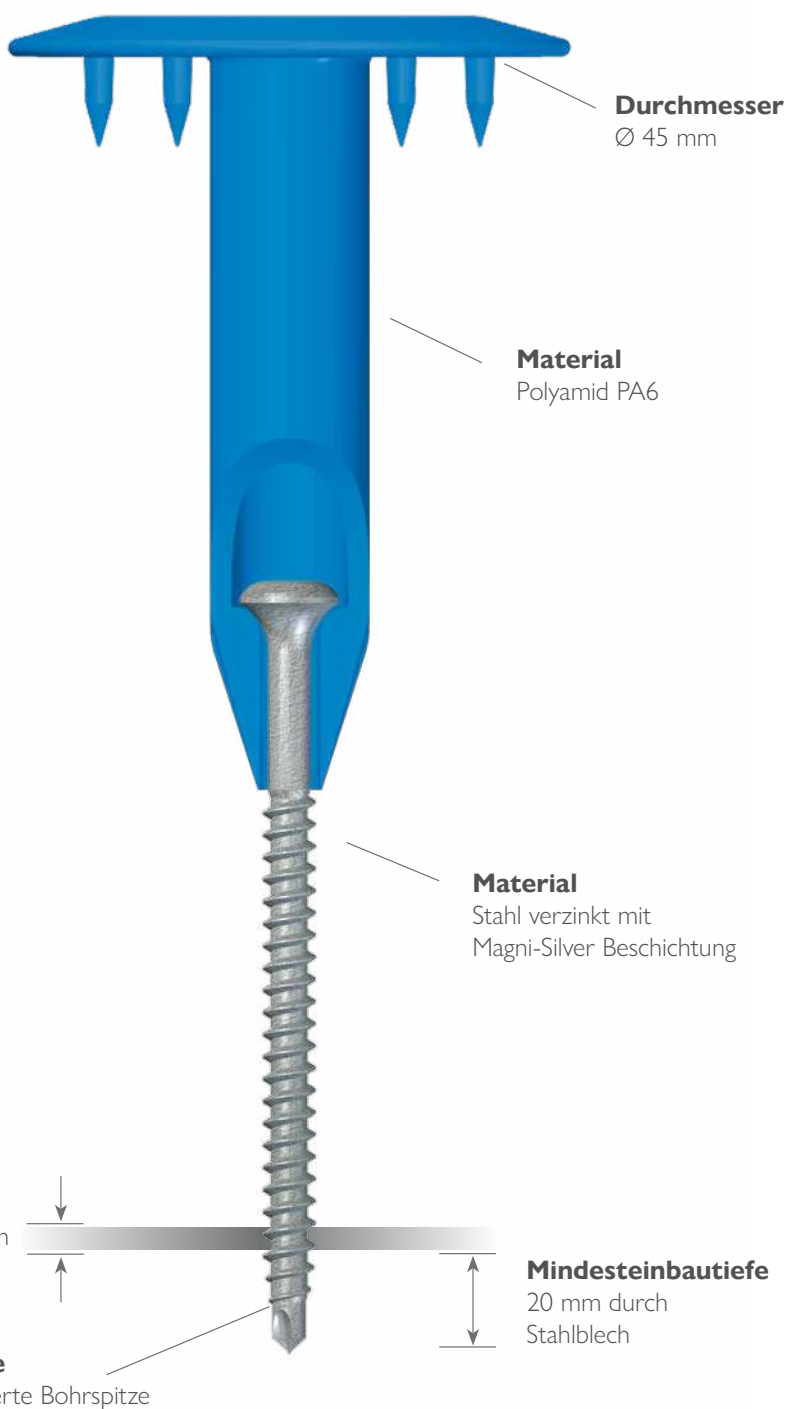
15 ZYKLEN KESTERNICHTorx 25 Antrieb
Mit EF-Markierung

Kunststoff-Schraubkombination für Stahltrapezblech ≤ max 2 x 1.25 mm

Product key	Klemmung	Abmessungen		
	mm	Teller	Schraube	⊠
BTRPB-45-040	35 - 44	30	50	250
BTRPB-45-050	45 - 54	30	60	250
BTRPB-45-060	55 - 64	30	70	250
BTRPB-45-070	65 - 74	30	80	250
BTRPB-45-080	75 - 84	60	60	250
BTRPB-45-090	85 - 94	60	70	250
BTRPB-45-100	95 - 104	60	80	250
BTRPB-45-110	105 - 114	60	90	250
BTRPB-45-120	115 - 124	90	70	250
BTRPB-45-130	125 - 134	90	80	250
BTRPB-45-140	135 - 144	90	90	250

Product key	Klemmung	Abmessungen		
	mm	Teller	Schraube	⊠
BTRPB-45-150	145 - 154	120	70	250
BTRPB-45-160	155 - 164	120	80	250
BTRPB-45-170	165 - 174	120	90	250
BTRPB-45-180	175 - 184	150	70	250
BTRPB-45-190	185 - 194	150	80	250
BTRPB-45-200	195 - 204	150	90	250
BTRPB-45-210	205 - 214	150	100	250
BTRPB-45-220	215 - 224	150	110	250
BTRPB-45-230	225 - 234	150	120	250
BTRPB-45-240	235 - 244	150	130	250

Aufrechte Verarbeitung mit der Hand

Eurofast® EASYTOOL-PRO



Kunststoff-Schraubkombination für Stahltrapezblech $\leq \max 2 \times 1.25 \text{ mm}$

EUROFAST® TLKB-45

15 ZYKLEN KESTERNICH



Torx 25 Antrieb
Mit EF-Markierung

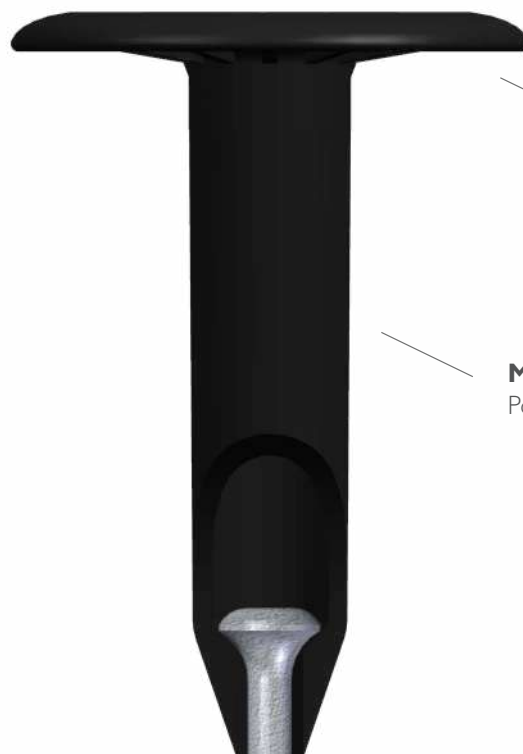

Durchmesser
Ø 45 mm

Material
Polypropylen (PP)

Material
Stahl verzinkt mit
Magni-Silver Beschichtung

Blechstärken
 $\leq \max 2 \times 1.25 \text{ mm}$

Spitze
reduzierte Bohrspitze

Mindesteinbautiefe
20 mm durch
Stahlblech

Kunststoff-Schraubkombination für Stahltrapezblech ≤ max 2 x 1.25 mm

Product key	Klemmung	Abmessungen		
	mm	Teller	Schraube	⊠
* TLKB-45-050	45 - 54	35	60	250
* TLKB-45-060	55 - 64	35	70	250
* TLKB-45-070	65 - 74	35	80	250
* TLKB-45-080	75 - 84	35	90	250
* TLKB-45-090	85 - 94	65	70	250
* TLKB-45-100	95 - 104	65	80	250
* TLKB-45-110	105 - 114	85	70	250
* TLKB-45-120	115 - 124	85	80	250
* TLKB-45-130	125 - 134	105	70	250
* TLKB-45-140	135 - 144	105	80	250
* TLKB-45-150	145 - 154	105	90	250
* TLKB-45-160	155 - 164	135	70	250
* TLKB-45-170	165 - 174	135	80	250
* TLKB-45-180	175 - 184	135	90	250
* TLKB-45-190	185 - 194	165	70	250
* TLKB-45-200	195 - 204	165	80	250
* TLKB-45-210	205 - 214	185	70	250
* TLKB-45-220	215 - 224	185	80	250
* TLKB-45-230	225 - 234	185	90	250
* TLKB-45-240	235 - 244	185	100	250

Product key	Klemmung	Abmessungen		
	mm	Teller	Schraube	⊠
* TLKB-45-250	245 - 254	225	70	125
* TLKB-45-260	255 - 264	225	80	125
* TLKB-45-270	265 - 274	225	90	125
* TLKB-45-280	275 - 284	255	70	125
* TLKB-45-290	285 - 294	255	80	125
* TLKB-45-300	295 - 304	255	90	125
* TLKB-45-320	305 - 324	285	80	125
* TLKB-45-340	325 - 344	285	100	125
* TLKB-45-360	345 - 364	320	90	125
* TLKB-45-380	365 - 384	320	110	125
* TLKB-45-400	385 - 404	320	130	125
* TLKB-45-420	405 - 424	320	150	125
* TLKB-45-440	425 - 444	320	180	125
* TLKB-45-460	445 - 464	320	180	125
* TLKB-45-470	465 - 474	320	210	125
* TLKB-45-480	475 - 484	320	210	125
* TLKB-45-510	485 - 514	320	240	125
* TLKB-45-530	515 - 534	320	260	125
* TLKB-45-550	535 - 554	320	280	125
* TLKB-45-570	555 - 574	320	300	125

* Liefertermin auf Anfrage

Aufrechte Verarbeitung mit der Hand

Eurofast® EASYTOOL-PRO



Kunststoff-Schraubkombination für Stahltrapezblech $\leq \max 2 \times 1.25 \text{ mm}$

EUROFAST® TRPSRB-45

BI-METALL (EDELSTAHL A4)



Torx 25 Antrieb
Mit EF-Markierung



Zusätzliche Option

Auch gegurtet zur
maschinellen Verarbeitung
erhältlich.

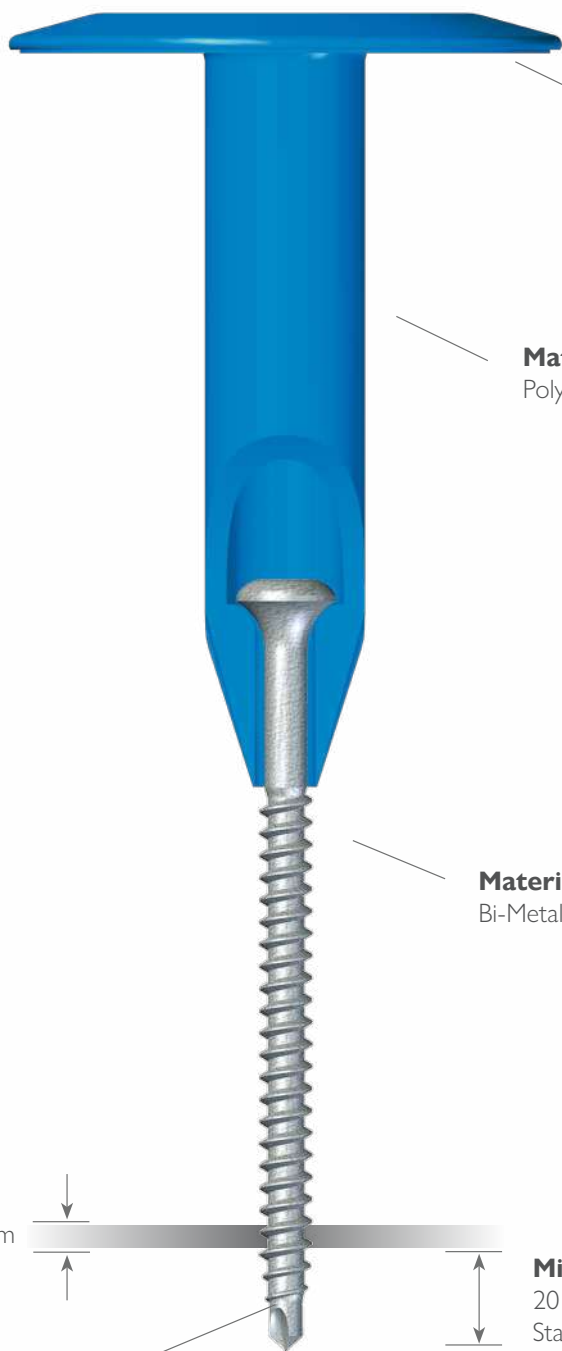

Durchmesser
Ø 45 mm

Material
Polyamid PA6

Material
Bi-Metall (Edelstahl A4)

Blechstärken
 $\leq \max 2 \times 1.25 \text{ mm}$

Mindesteinbautiefe
20 mm durch
Stahlblech

Spitze
reduzierte Bohrspitze

Kunststoff-Schraubkombination für Stahltrapezblech ≤ max 2 x 1.25 mm

Product key	Klemmung	Abmessungen		
	mm	Teller	Schraube	☒
* TRPSRB-45-050	45 - 54	30	60	250
* TRPSRB-45-070	55 - 74	30	80	250
* TRPSRB-45-080	75 - 84	60	60	250
* TRPSRB-45-090	85 - 94	30	100	250
* TRPSRB-45-100	95 - 104	60	80	250
* TRPSRB-45-110	105 - 114	90	60	250
* TRPSRB-45-120	115 - 124	60	100	250
* TRPSRB-45-130	125 - 134	90	80	250
* TRPSRB-45-140	135 - 144	120	60	250
* TRPSRB-45-150	145 - 154	90	100	250
* TRPSRB-45-160	155 - 164	120	80	250
* TRPSRB-45-170	165 - 174	150	60	250
* TRPSRB-45-180	175 - 184	120	100	250

Product key	Klemmung	Abmessungen		
	mm	Teller	Schraube	☒
* TRPSRB-45-190	185 - 194	150	80	250
* TRPSRB-45-200	195 - 204	120	120	250
* TRPSRB-45-210	205 - 214	150	100	250
* TRPSRB-45-220	215 - 224	120	140	250
* TRPSRB-45-230	225 - 234	150	120	250
* TRPSRB-45-240	235 - 244	120	160	250
* TRPSRB-45-250	245 - 254	150	140	250
* TRPSRB-45-260	255 - 264	120	180	250
* TRPSRB-45-270	265 - 274	150	160	250
* TRPSRB-45-290	275 - 294	150	180	250
* TRPSRB-45-320	295 - 324	150	210	250
* TRPSRB-45-350	325 - 354	150	240	250

* Liefertermin auf Anfrage

Maschinelle Verarbeitung

Eurofast® EURO-FIX



Aufrechte Verarbeitung mit der Hand

Eurofast® EASYTOOL-PRO



Maschinelle Verarbeitung				
Product key	Klemmung	Abmessungen		
	mm	Teller	Schraube	☒
* TRPSRBG-45-050	45 - 54	30	80	1000
* TRPSRBG-45-070	55 - 74	30	100	1000
* TRPSRBG-45-080	75 - 84	60	80	1000
* TRPSRBG-45-090	85 - 94	90	60	1000
* TRPSRBG-45-100	95 - 104	60	100	1000
* TRPSRBG-45-110	105 - 114	90	80	1000
* TRPSRBG-45-120	115 - 124	120	60	1000
* TRPSRBG-45-130	125 - 134	90	100	1000
* TRPSRBG-45-140	135 - 144	120	60	1000
* TRPSRBG-45-150	145 - 154	90	100	1000
* TRPSRBG-45-160	155 - 164	120	80	1000

Maschinelle Verarbeitung				
Product key	Klemmung	Abmessungen		
	mm	Teller	Schraube	☒
* TRPSRBG-45-170	165 - 174	150	60	750
* TRPSRBG-45-180	175 - 184	120	100	750
* TRPSRBG-45-190	185 - 194	150	80	750
* TRPSRBG-45-200	195 - 204	120	120	750
* TRPSRBG-45-210	205 - 214	150	100	750
* TRPSRBG-45-220	215 - 224	120	140	750
* TRPSRBG-45-230	225 - 234	150	120	750
* TRPSRBG-45-240	235 - 244	120	160	600
* TRPSRBG-45-250	245 - 254	150	140	600
* TRPSRBG-45-260	255 - 264	120	180	600

* Liefertermin auf Anfrage

Kunststoff-Schraubkombination für Stahltrapezblech $\leq \max 2 \times 1.25 \text{ mm}$

EUROFAST® BTRPSRB-45

BI-METALL (EDELSTAHL A4)



Torx 25 Antrieb
Mit EF-Markierung

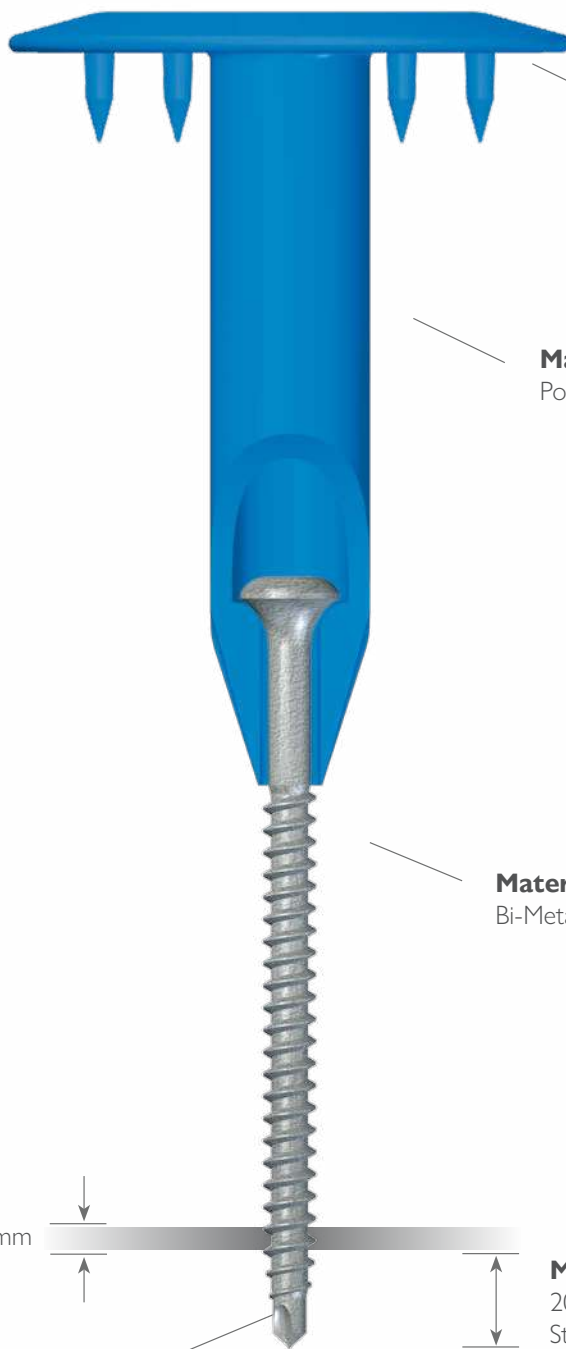

Durchmesser
 $\varnothing 45 \text{ mm}$

Material
Polyamid PA6

Material
Bi-Metall (Edelstahl A4)

Blechstärken
 $\leq \max 2 \times 1.25 \text{ mm}$

Mindesteinbautiefe
20 mm durch
Stahlblech

Spitze
reduzierte Bohrspitze

Kunststoff-Schraubkombination für Stahltrapezblech ≤ max 2 x 1.25 mm

Product key	Klemmung	Abmessungen		
	mm	Teller	Schraube	⊠
* BTRPSRB-45-050	45 - 54	30	60	250
* BTRPSRB-45-070	55 - 74	30	80	250
* BTRPSRB-45-080	75 - 84	60	60	250
* BTRPSRB-45-090	85 - 94	30	100	250
* BTRPSRB-45-100	95 - 104	60	80	250
* BTRPSRB-45-110	105 - 114	90	60	250
* BTRPSRB-45-120	115 - 124	60	100	250
* BTRPSRB-45-130	125 - 134	90	80	250
* BTRPSRB-45-140	135 - 144	120	60	250
* BTRPSRB-45-150	145 - 154	90	100	250
* BTRPSRB-45-160	155 - 164	120	80	250
* BTRPSRB-45-170	165 - 174	150	60	250
* BTRPSRB-45-180	175 - 184	120	100	250

Product key	Klemmung	Abmessungen		
	mm	Teller	Schraube	⊠
* BTRPSRB-45-190	185 - 194	150	80	250
* BTRPSRB-45-200	195 - 204	120	120	250
* BTRPSRB-45-210	205 - 214	150	100	250
* BTRPSRB-45-220	215 - 224	120	140	250
* BTRPSRB-45-230	225 - 234	150	120	250
* BTRPSRB-45-240	235 - 244	120	160	250
* BTRPSRB-45-250	245 - 254	150	140	250
* BTRPSRB-45-260	255 - 264	120	180	250
* BTRPSRB-45-270	265 - 274	150	160	250
* BTRPSRB-45-290	275 - 294	150	180	250
* BTRPSRB-45-320	295 - 324	150	210	250
* BTRPSRB-45-350	325 - 354	150	240	250

* Liefertermin auf Anfrage

Aufrechte Verarbeitung mit der Hand

Eurofast® EASYTOOL-PRO



Kunststoff-Schraubkombination für Stahltrapezblech \leq max 2 x 1.25 mm

EUROFAST® TLKSRB-45

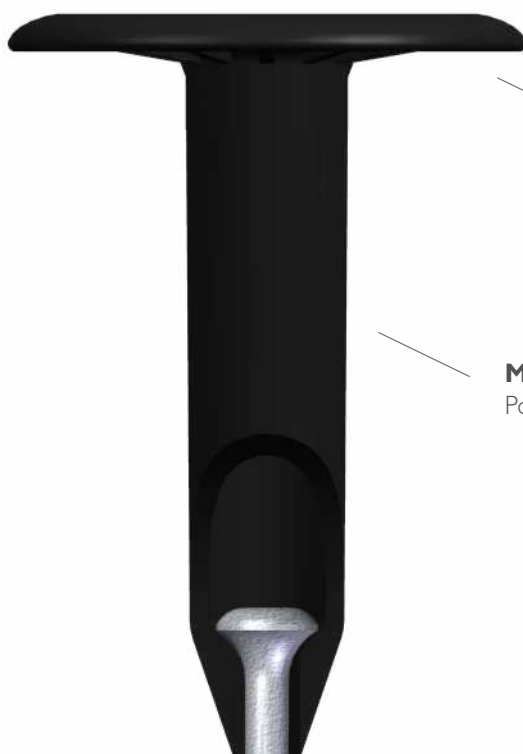
BI-METALL (EDELSTAHL A4)Torx 25 Antrieb
Mit EF-Markierung**Durchmesser**
Ø 45 mm**Material**
Polypropylen (PP)**Material**
Bi-Metall (Edelstahl A4)**Blechstärken**
 \leq max 2 x 1.25 mm**Spitze**
reduzierte Bohrspitze**Mindesteinbautiefe**
20 mm durch
Stahlblech

Kunststoff-Schraubkombination für Stahltrapezblech ≤ max 2 x 1.25 mm

Product key	Klemmung	Abmessungen		
	mm	Teller	Schraube	☒
* TLKSRB-45-050	45 - 54	35	60	250
* TLKSRB-45-070	55 - 74	35	80	250
* TLKSRB-45-080	75 - 84	65	60	250
* TLKSRB-45-090	85 - 94	35	100	250
* TLKSRB-45-100	95 - 104	65	80	250
* TLKSRB-45-110	105 - 114	35	120	250
* TLKSRB-45-120	115 - 124	85	80	250
* TLKSRB-45-130	125 - 134	35	140	250
* TLKSRB-45-140	135 - 144	105	80	250
* TLKSRB-45-150	145 - 154	135	60	250
* TLKSRB-45-160	155 - 164	105	100	250
* TLKSRB-45-170	165 - 174	135	80	250
* TLKSRB-45-180	175 - 184	165	60	250
* TLKSRB-45-190	185 - 194	135	100	250
* TLKSRB-45-200	195 - 204	185	60	250
* TLKSRB-45-210	205 - 214	135	120	250
* TLKSRB-45-220	215 - 224	185	80	250
* TLKSRB-45-230	225 - 234	135	140	250
* TLKSRB-45-240	235 - 244	225	60	250
* TLKSRB-45-250	245 - 254	135	160	250

Product key	Klemmung	Abmessungen		
	mm	Teller	Schraube	☒
* TLKSRB-45-260	255 - 264	225	80	125
* TLKSRB-45-270	265 - 274	255	60	125
* TLKSRB-45-280	275 - 284	225	100	125
* TLKSRB-45-290	285 - 294	255	80	125
* TLKSRB-45-300	295 - 304	285	60	125
* TLKSRB-45-310	305 - 314	255	100	125
* TLKSRB-45-320	315 - 324	285	80	125
* TLKSRB-45-330	325 - 334	255	120	125
* TLKSRB-45-340	335 - 344	285	100	125
* TLKSRB-45-350	345 - 354	185	210	125
* TLKSRB-45-360	355 - 364	285	120	125
* TLKSRB-45-370	365 - 374	255	160	125
* TLKSRB-45-380	375 - 384	285	140	125
* TLKSRB-45-390	385 - 394	255	180	125
* TLKSRB-45-400	395 - 404	285	160	125
* TLKSRB-45-420	405 - 424	320	140	125
* TLKSRB-45-440	425 - 444	320	160	125
* TLKSRB-45-460	445 - 464	320	180	125
* TLKSRB-45-490	465 - 494	320	210	125
* TLKSRB-45-520	495 - 524	320	240	125

* Liefertermin auf Anfrage

Aufrechte Verarbeitung mit der Hand

Eurofast® EASYTOOL-PRO



Flachdachbefestiger auf Holzuntergrund

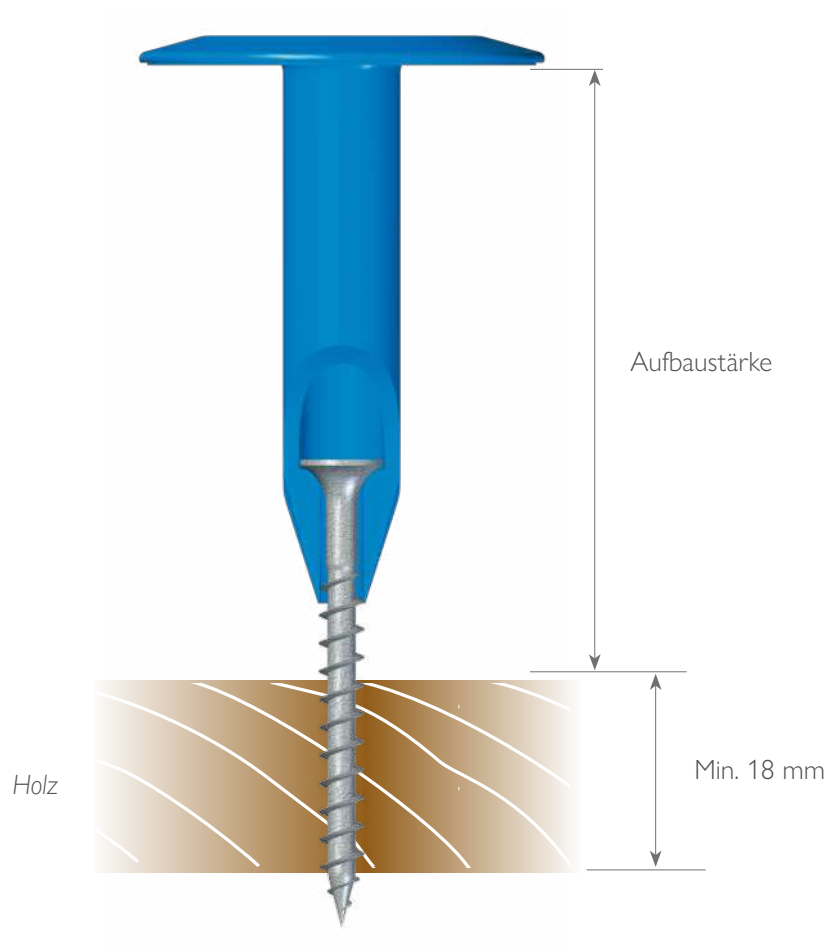
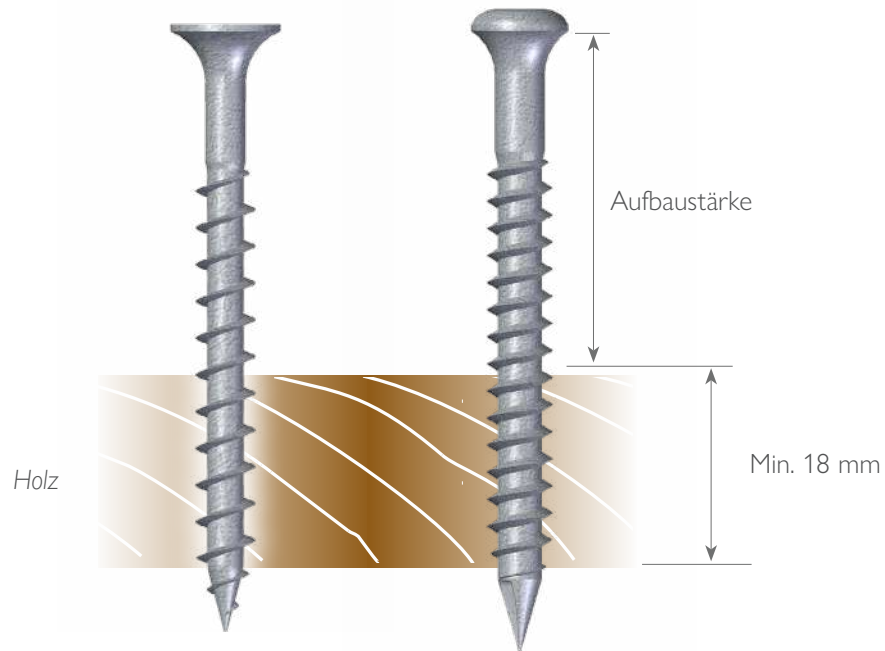

Flachdachbefestiger auf Holzuntergrund

15 Zyklen Kesternich



15 Zyklen Kesternich - Kunststoff-Schraubkombination

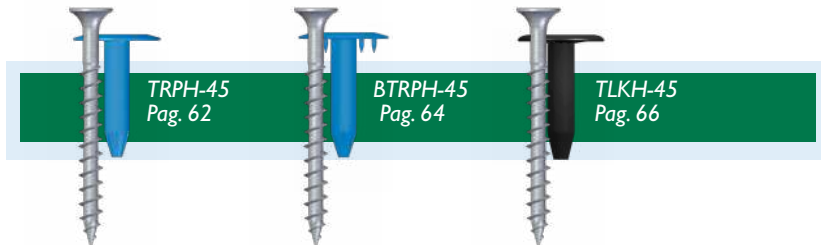

Holzuntergrund

EUROFAST® EDS-H

15 ZYKLEN KESTERNICH



PH2 Antrieb
Mit EF-Markierung

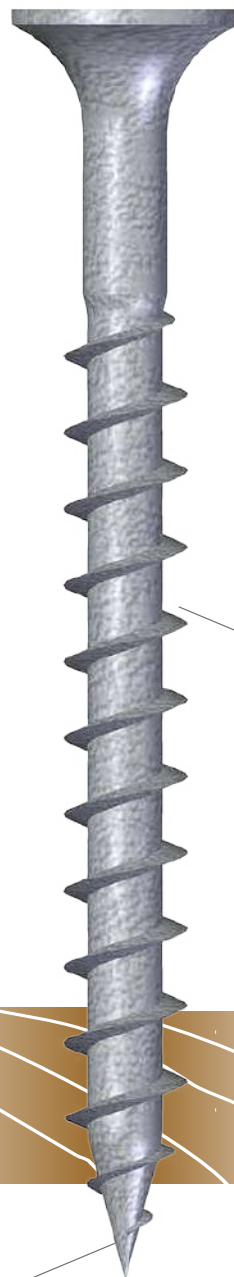

Material

Stahl verzinkt mit
Magni-Silver Beschichtung

Mindesteinbautiefe in Holz

Min. 18 mm
Vollgewinde

Spitze

gehärtete S-Spitze

Holzuntergrund

Product key	Abmessungen			☒
	Ø	Schraube	Gewinde	
EDS-H-50020	5.0	20	15	1000
EDS-H-50025	5.0	25	20	1000
EDS-H-50030	5.0	30	25	1000
EDS-H-50035	5.0	35	30	1000
EDS-H-50040	5.0	40	35	1000
EDS-H-50045	5.0	45	40	1000
EDS-H-50055	5.0	55	50	1000
EDS-H-50065	5.0	65	50	500
EDS-H-50075	5.0	75	50	500
EDS-H-50095	5.0	95	50	500
EDS-H-50120	5.0	120	50	500

Holzuntergrund

EUROFAST® EDS-BZT

15 ZYKLEN KESTERNICH



Zusätzliche Option

Auch gegurzt zur maschinellen Verarbeitung erhältlich.



HWH 8 mm Kopf
Mit EF-Markierung



Trittfest

Material

Stahl verzinkt mit
Magni-Silver Beschichtung

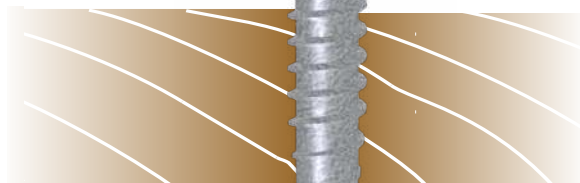

Mindesteinbautiefe in Holz

Min. 18 mm
Vollgewinde

Spitze

reduzierte Bohrspitze

Holzuntergrund

Product key	Abmessungen			
	Ø	Schraube	Gewinde	☒
EDS-BZT48060	4.8	60	50	500
EDS-BZT48070	4.8	70	50	500
EDS-BZT48080	4.8	80	50	500
EDS-BZT48090	4.8	90	50	500
EDS-BZT48100	4.8	100	50	500
EDS-BZT48120	4.8	120	75	500
EDS-BZT48140	4.8	140	75	500
EDS-BZT48160	4.8	160	105	500
EDS-BZT48180	4.8	180	120	500
EDS-BZT48200	4.8	200	120	500
EDS-BZT48220	4.8	220	120	500
EDS-BZT48240	4.8	240	120	500
EDS-BZT48260	4.8	260	120	500
EDS-BZT48280	4.8	280	120	500
EDS-BZT48300	4.8	300	120	500

Maschinelle Verarbeitung

Eurofast® DEK-FIX



Maschinelle Verarbeitung

EDS-BGT48060	4.8	60	50	1200
EDS-BGT48070	4.8	70	50	1200
EDS-BGT48080	4.8	80	50	1200
EDS-BGT48090	4.8	90	50	1200
EDS-BGT48100	4.8	100	50	1050
EDS-BGT48120	4.8	120	75	1050
EDS-BGT48140	4.8	140	75	750
EDS-BGT48160	4.8	160	105	750
EDS-BGT48180	4.8	180	120	750
EDS-BGT48200	4.8	200	120	750
EDS-BGT48220	4.8	220	120	750
EDS-BGT48240	4.8	240	120	750

Holzuntergrund

EUROFAST® EDS-B-4.8

15 ZYKLEN KESTERNICH

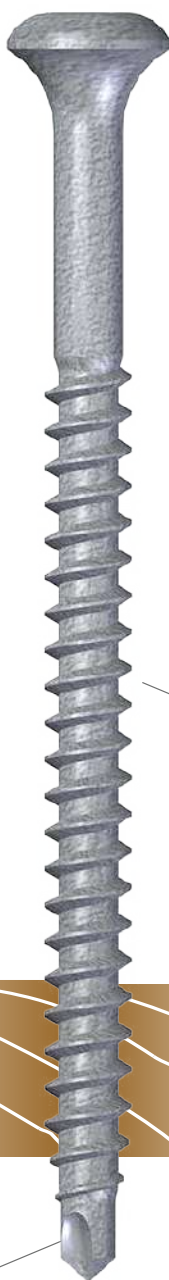

Torx 25 Antrieb
Mit EF-Markierung

**Material**

Stahl verzinkt mit
Magni-Silver Beschichtung

**Mindesteinbautiefe
in Holz**

Min. 18 mm
Vollgewinde

Spitze

reduzierte Bohrspitze

Holzuntergrund

Product key	Abmessungen			☒
	Ø	Schraube	Gewinde	
EDS-B-48035	4.8	35	30	1000
EDS-B-48050	4.8	50	45	1000
EDS-B-48060	4.8	60	50	1000
EDS-B-48070	4.8	70	50	1000
EDS-B-48080	4.8	80	50	1000
EDS-B-48090	4.8	90	50	1000
EDS-B-48100	4.8	100	80	500
EDS-B-48110	4.8	110	80	500
EDS-B-48120	4.8	120	80	500
EDS-B-48130	4.8	130	100	500
EDS-B-48140	4.8	140	100	500
EDS-B-48150	4.8	150	100	500
EDS-B-48180	4.8	180	120	500
EDS-B-48210	4.8	210	120	500
EDS-B-48240	4.8	240	120	500
EDS-B-48260	4.8	260	120	500
EDS-B-48280	4.8	280	120	500
EDS-B-48300	4.8	300	120	500

Holzuntergrund

EUROFAST® EFHD

15 ZYKLEN KESTERNICH



Torx 25 Antrieb
Mit EF-Markierung

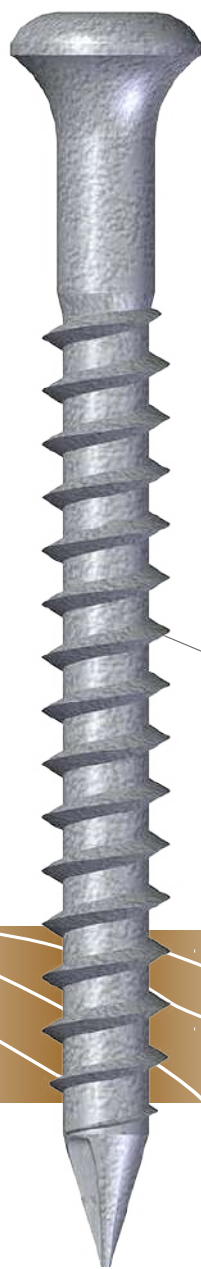

Material

Stahl verzinkt mit
Magni-Silver Beschichtung

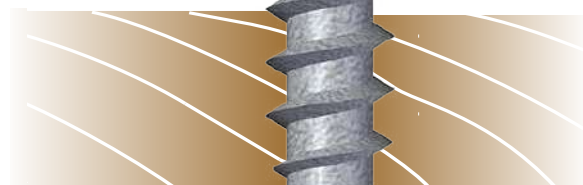

Mindesteinbautiefe in Holz

Min. 18 mm
Vollgewinde

Spitze

Ricoh-Spitze

Holzuntergrund

Product key	Abmessungen			
	Ø	Schraube	Gewinde	☒
EFHD-63030	6.3	30	25	1000
EFHD-63045	6.3	45	40	1000
EFHD-63060	6.3	60	55	500
EFHD-63070	6.3	70	60	500
EFHD-63080	6.3	80	60	500
EFHD-63100	6.3	100	70	500
EFHD-63130	6.3	130	70	500
EFHD-63160	6.3	160	70	500
EFHD-63180	6.3	180	70	500
EFHD-63200	6.3	200	70	500
EFHD-63230	6.3	230	70	500
EFHD-63250	6.3	250	70	500
EFHD-63275	6.3	275	70	500
EFHD-63300	6.3	300	70	500
EFHD-63330	6.3	330	70	500
EFHD-63350	6.3	350	70	500
EFHD-63400	6.3	400	70	250

Holzuntergrund

EUROFAST® DAMP-H

15 ZYKLEN KESTERNICH



PH2 Antrieb
Mit EF-Markierung

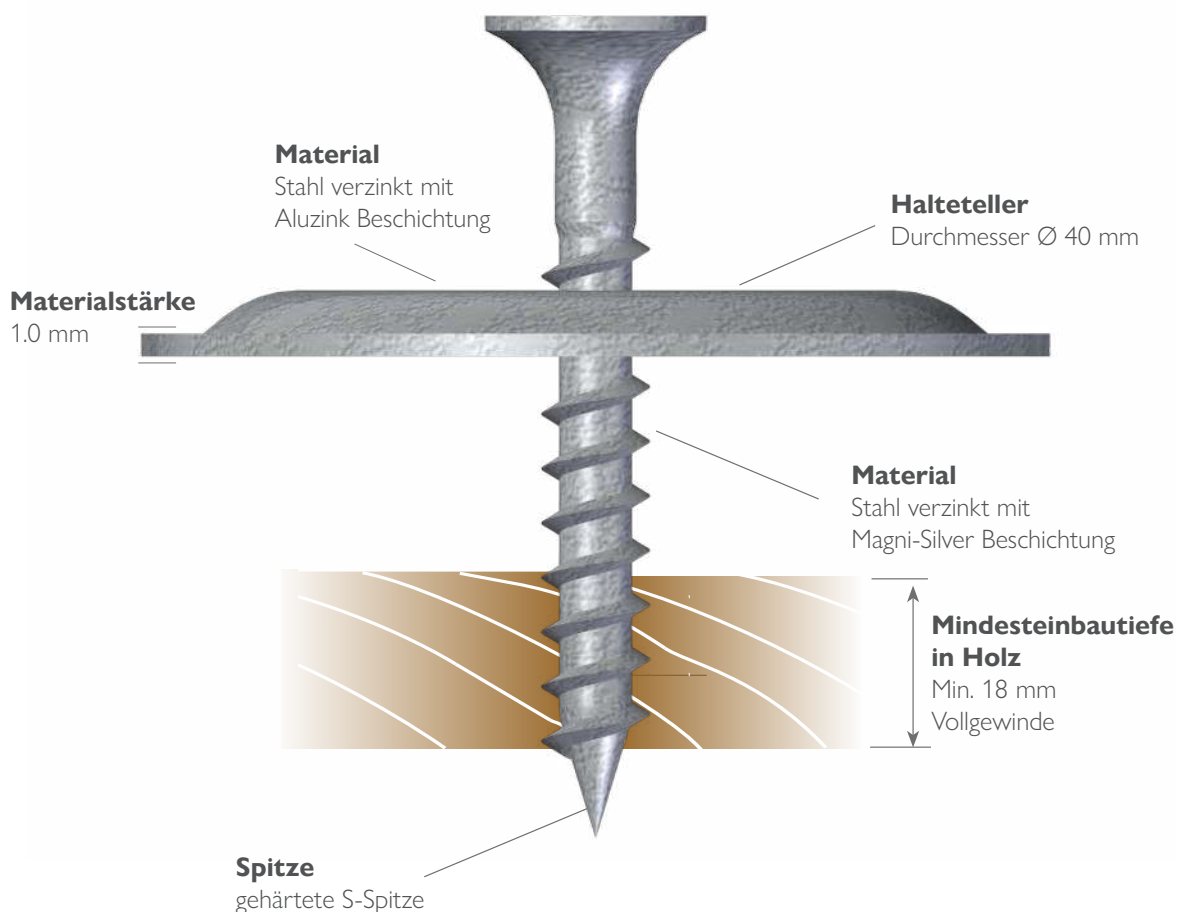

Holzuntergrund

Product key	Abmessungen			
	Ø	Schraube	Gewinde	⊠
DAMP-50020H	5.0	20	15	250
DAMP-50025H	5.0	25	20	250
DAMP-50030H	5.0	30	25	250
DAMP-50035H	5.0	35	30	250
DAMP-50040H	5.0	40	35	250
DAMP-50045H	5.0	45	40	250
DAMP-50055H	5.0	55	50	250
DAMP-50065H	5.0	65	50	250
DAMP-50075H	5.0	75	50	250
DAMP-50095H	5.0	95	50	250
DAMP-50120H	5.0	120	50	250

Aufrechte Verarbeitung mit der Hand

Eurofast® EASYTOOL-DAMP



Gewindebit

PH2 M6

Durchmesser Ø 8 mm

240260525065

Kunststoff-Schraubkombination für Holzuntergrund

EUROFAST® TRPH-45

15 ZYKLEN KESTERNICH



PH2 Antrieb
Mit EF-Markierung



Zusätzliche Option

Auch gegurtert zur
maschinellen Verarbeitung
erhältlich.

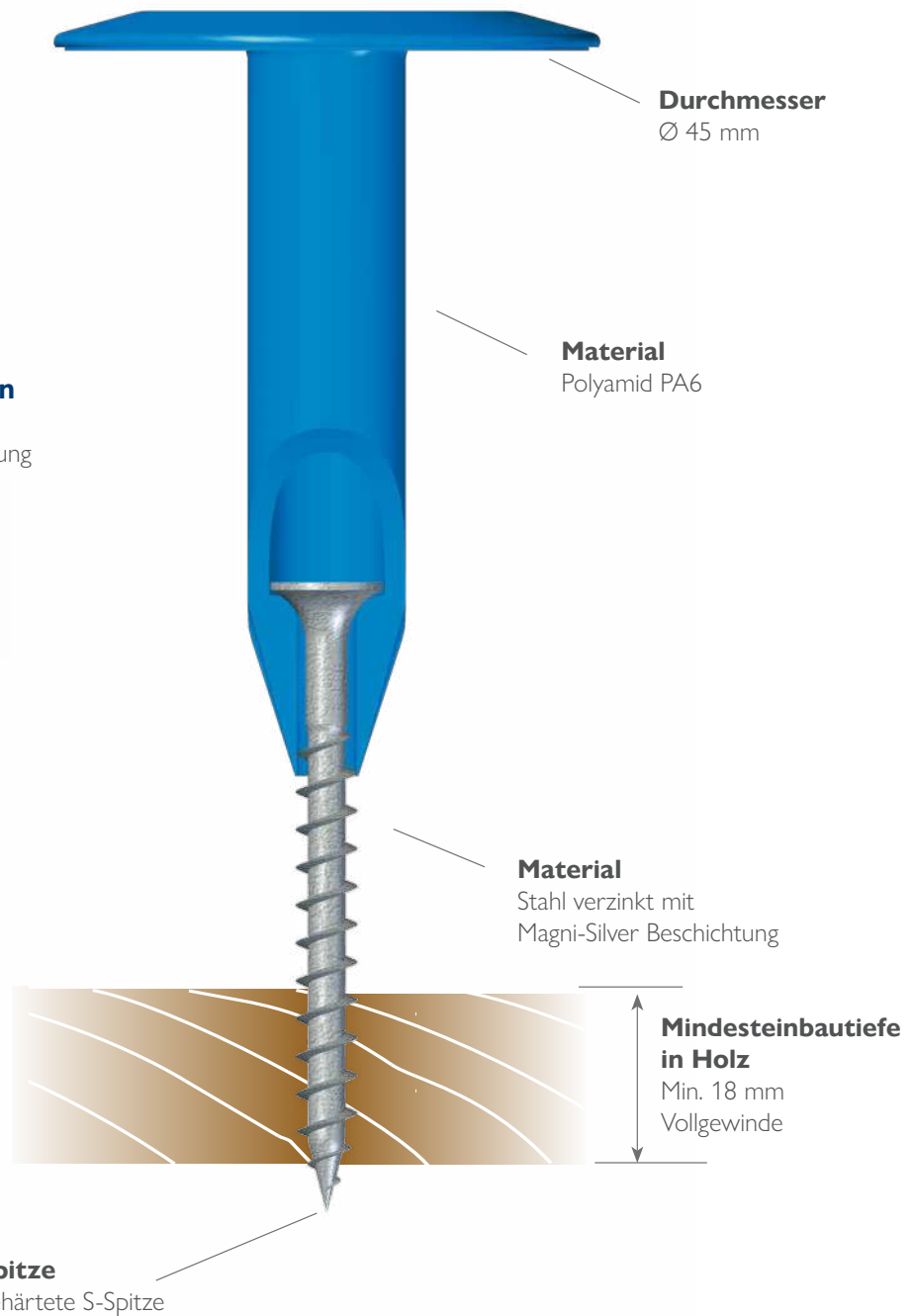

Kunststoff-Schraubkombination für Holzuntergrund

Product key	Klemmung	Abmessungen			☒
	mm	Teller	Schraube		
* TRPH-45-050	45 - 54	30	65	250	
* TRPH-45-060	55 - 64	30	75	250	
* TRPH-45-080	65 - 84	60	65	250	
* TRPH-45-090	85 - 94	60	75	250	
* TRPH-45-110	95 - 114	90	65	250	
* TRPH-45-120	115 - 124	90	75	250	
* TRPH-45-140	125 - 144	120	65	250	
* TRPH-45-150	145 - 154	120	75	250	
* TRPH-45-170	155 - 174	150	65	250	

Product key	Klemmung	Abmessungen			☒
	mm	Teller	Schraube		
* TRPH-45-180	175 - 184	150	75	250	
* TRPH-45-195	185 - 210	150	95	250	
* TRPH-45-225	211 - 235	150	120	250	
* TRPH-45-250	236 - 265	225	75	250	
* TRPH-45-275	266 - 285	225	95	250	
* TRPH-45-300	286 - 310	225	120	250	
* TRPH-45-315	311 - 325	285	75	250	
* TRPH-45-335	326 - 345	285	95	250	
* TRPH-45-360	346 - 375	285	120	250	

* Liefertermin auf Anfrage

Maschinelle Verarbeitung

Eurofast® EURO-FIX



Aufrechte Verarbeitung mit der Hand

Eurofast® EASYTOOL-PRO



Maschinelle Verarbeitung					
Product key	Klemmung	Abmessungen			☒
	mm	Teller	Schraube		
* TRPHG-45-050	45 - 54	30	65	1000	
* TRPHG-45-060	55 - 64	30	75	1000	
* TRPHG-45-080	65 - 84	60	65	1000	
* TRPHG-45-090	85 - 94	60	75	1000	
* TRPHG-45-110	95 - 114	90	65	1000	
* TRPHG-45-120	115 - 124	90	75	1000	

Maschinelle Verarbeitung					
Product key	Klemmung	Abmessungen			☒
	mm	Teller	Schraube		
* TRPHG-45-140	125 - 144	120	65	1000	
* TRPHG-45-150	145 - 154	120	75	1000	
* TRPHG-45-170	155 - 174	150	65	750	
* TRPHG-45-180	175 - 184	150	75	750	
* TRPHG-45-195	185 - 210	150	95	750	
* TRPHG-45-225	211 - 235	150	120	750	

* Liefertermin auf Anfrage

Kunststoff-Schraubkombination für Holzuntergrund

EUROFAST® BTRPH-45

15 ZYKLEN KESTERNICH



PH2 Antrieb
Mit EF-Markierung

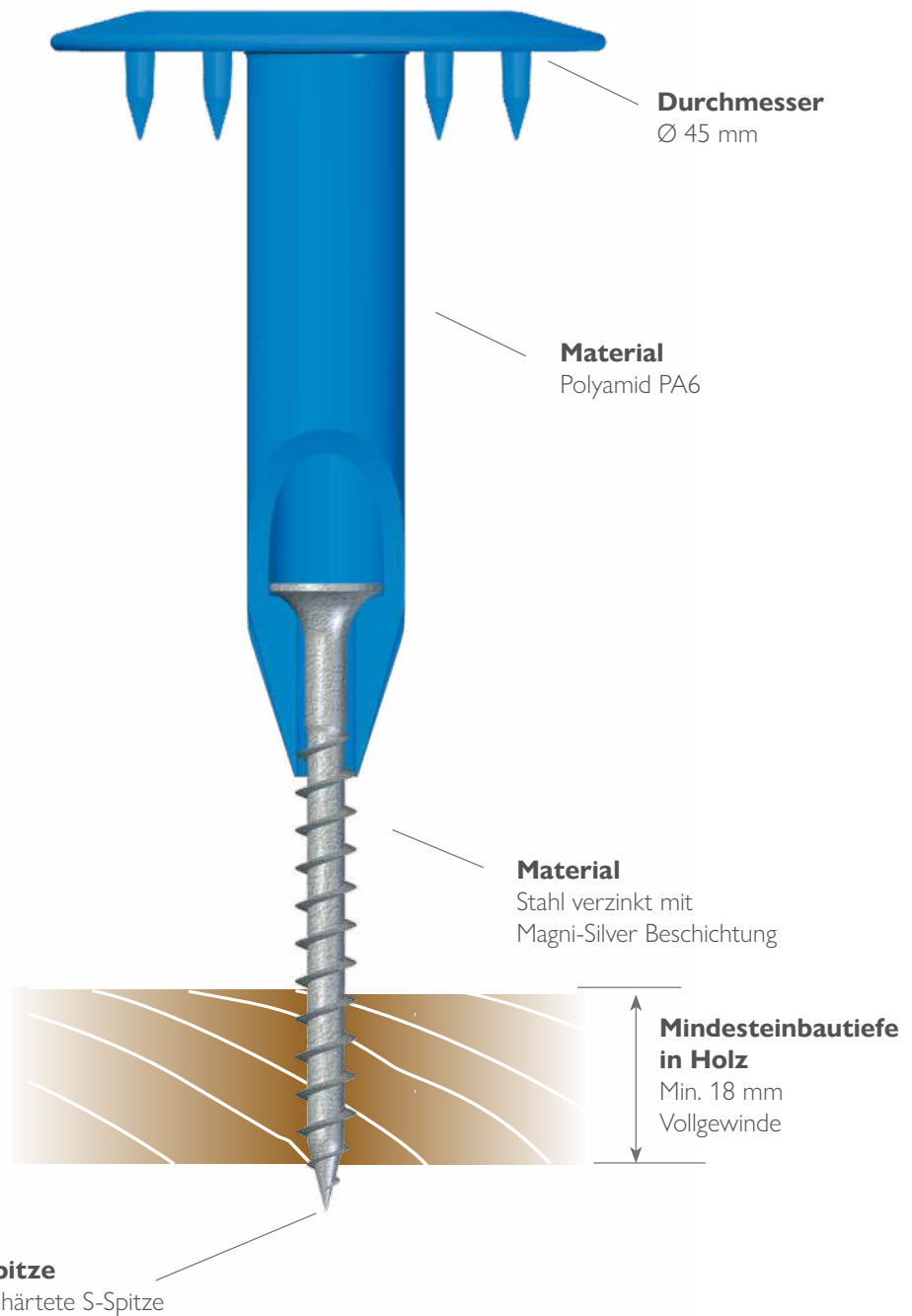

Kunststoff-Schraubkombination für Holzuntergrund

Product key	Klemmung	Abmessungen		
	mm	Teller	Schraube	☒
* BTRPH-45-050	45 - 54	30	65	250
* BTRPH-45-060	55 - 64	30	75	250
* BTRPH-45-080	65 - 84	60	65	250
* BTRPH-45-090	85 - 94	60	75	250
* BTRPH-45-110	95 - 114	90	65	250
* BTRPH-45-120	115 - 124	90	75	250

Product key	Klemmung	Abmessungen		
	mm	Teller	Schraube	☒
* BTRPH-45-140	125 - 144	120	65	250
* BTRPH-45-150	145 - 154	120	75	250
* BTRPH-45-170	155 - 174	150	65	250
* BTRPH-45-180	175 - 184	150	75	250
* BTRPH-45-195	185 - 210	150	95	250
* BTRPH-45-225	211 - 235	150	120	250

* Liefertermin auf Anfrage

Aufrechte Verarbeitung mit der Hand

Eurofast® EASYTOOL-PRO



Kunststoff-Schraubkombination für Holzuntergrund

EUROFAST® TLKH-45

15 ZYKLEN KESTERNICH



PH2 Antrieb
Mit EF-Markierung

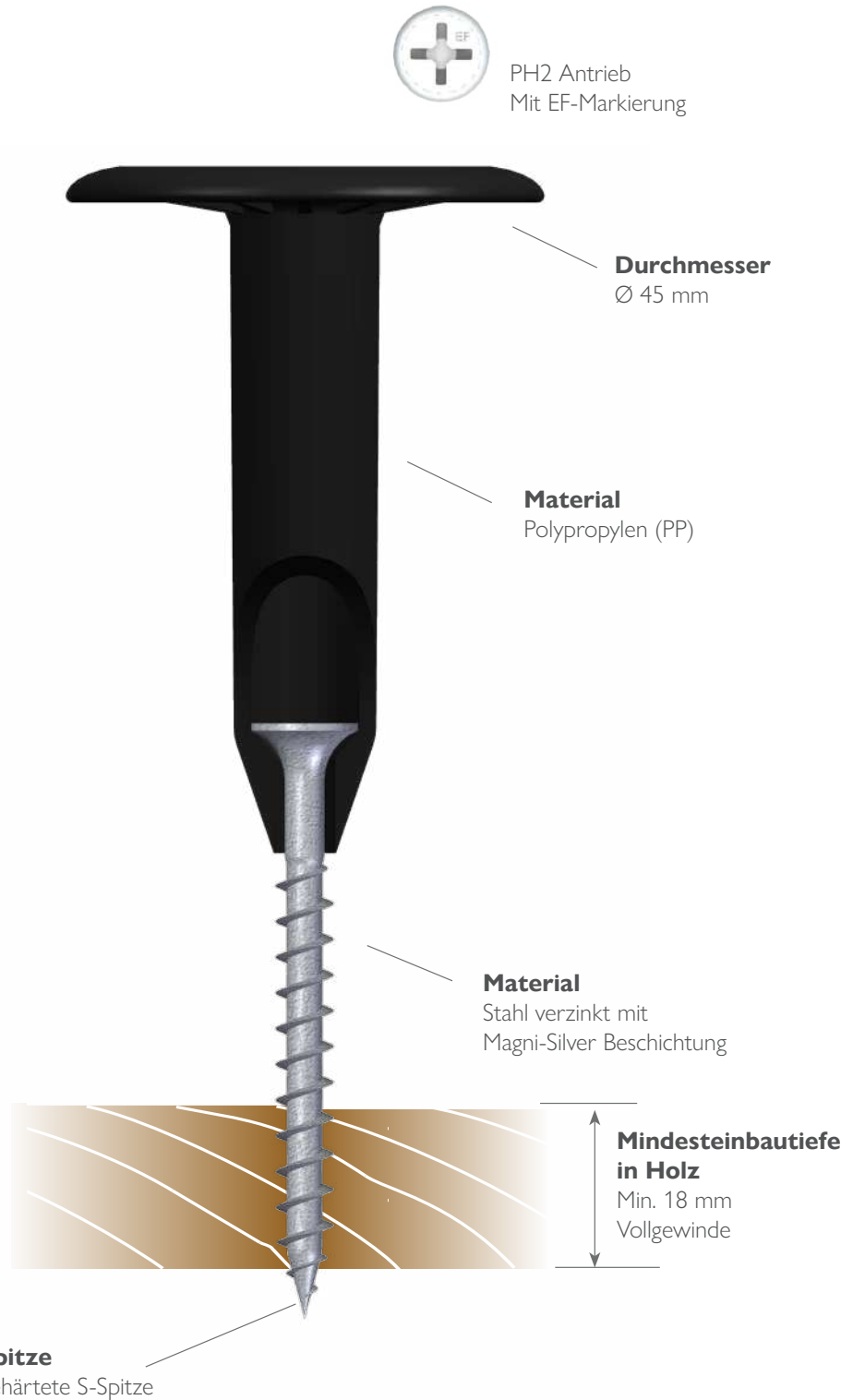

Kunststoff-Schraubkombination für Holzuntergrund

Product key	Klemmung	Abmessungen		
	mm	Teller	Schraube	⊠
* TLKH-45-050	45 - 54	35	65	250
* TLKH-45-060	55 - 64	35	75	250
* TLKH-45-080	65 - 84	65	65	250
* TLKH-45-090	85 - 94	65	75	250
* TLKH-45-110	95 - 114	85	75	250
* TLKH-45-130	115 - 134	105	75	250
* TLKH-45-150	135 - 154	105	95	250
* TLKH-45-160	155 - 164	135	75	250
* TLKH-45-180	165 - 184	135	95	250

Product key	Klemmung	Abmessungen		
	mm	Teller	Schraube	⊠
* TLKH-45-210	185 - 214	135	120	250
* TLKH-45-230	215 - 234	185	95	250
* TLKH-45-260	235 - 264	185	120	250
* TLKH-45-270	265 - 274	225	95	125
* TLKH-45-300	275 - 304	255	95	125
* TLKH-45-330	305 - 334	255	120	125
* TLKH-45-360	335 - 364	285	120	125
* TLKH-45-390	365 - 394	320	120	125

* Liefertermin auf Anfrage

Aufrechte Verarbeitung mit der Hand

Eurofast® EASYTOOL-PRO



Flachdachbefestiger auf Porenbetonuntergrund

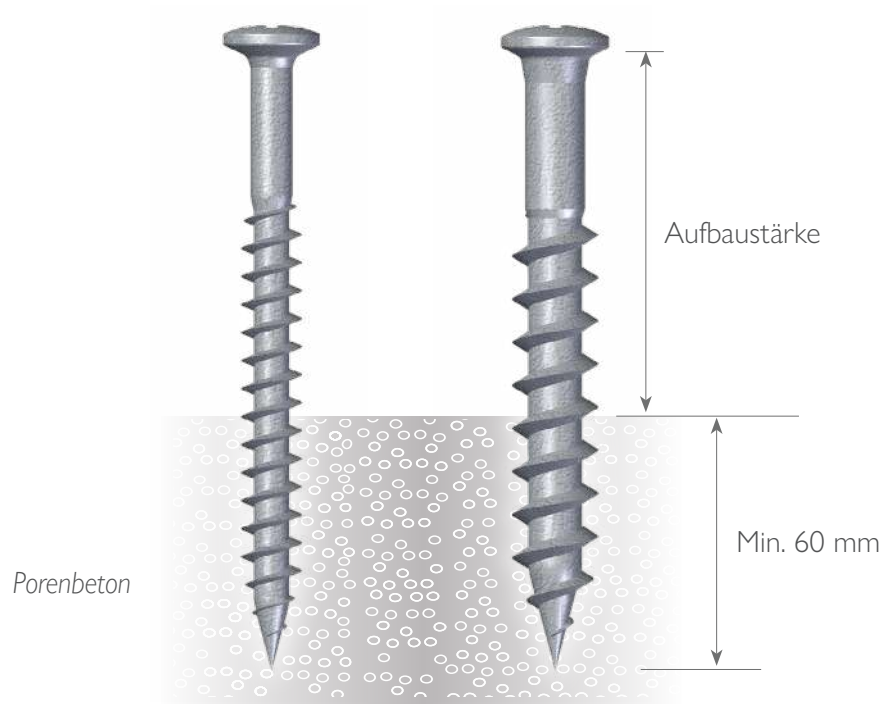

Flachdachbefestiger auf Porenbetonuntergrund

15 Zyklen Kesternich



Edelstahl A2



15 Zyklen Kesternich - Kunststoff-Schraubkombination



Edelstahl A2 - Kunststoff-Schraubkombination



Porenbetonuntergrund**EUROFAST® GBS-60****15 ZYKLEN KESTERNICH**

Torx 25 Antrieb
Mit EF-Markierung

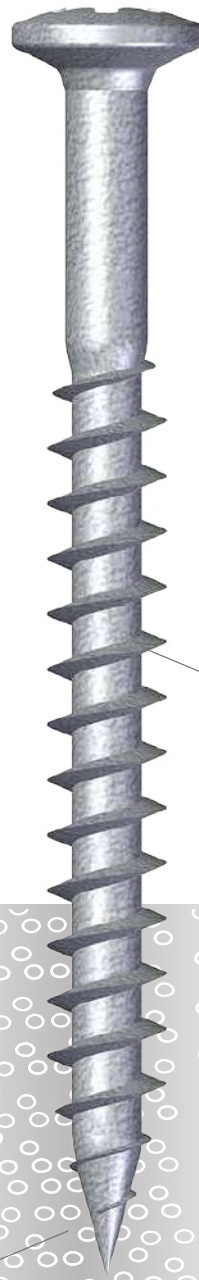
**Material**

Stahl verzinkt mit
Magni-Silver Beschichtung

**Mindesteinbautiefe
in Porenbeton**

Min. 60 mm

Spitze

gehärtete S-Spitze

Porenbetonuntergrund

Product key	Abmessungen			
	Ø	Schraube	Gewinde	⊠
GBS-60060	6.0	60	50	500
GBS-60070	6.0	70	60	500
GBS-60080	6.0	80	70	500
GBS-60090	6.0	90	80	500
GBS-60100	6.0	100	80	500
GBS-60110	6.0	110	80	500
GBS-60120	6.0	120	80	500
GBS-60130	6.0	130	80	500
GBS-60140	6.0	140	80	500
GBS-60160	6.0	160	80	500
GBS-60180	6.0	180	80	500
GBS-60200	6.0	200	80	500

Geschwindigkeit

Bei Verarbeitung der Eurofast® Porenbetonschrauben ist eine langsame Geschwindigkeit zu wählen. Die optimale Geschwindigkeit ist 1000 rpm

Porenbetonuntergrund**EUROFAST® GBS-80****15 ZYKLEN KESTERNICH**

Torx 25 Antrieb
Mit EF-Markierung

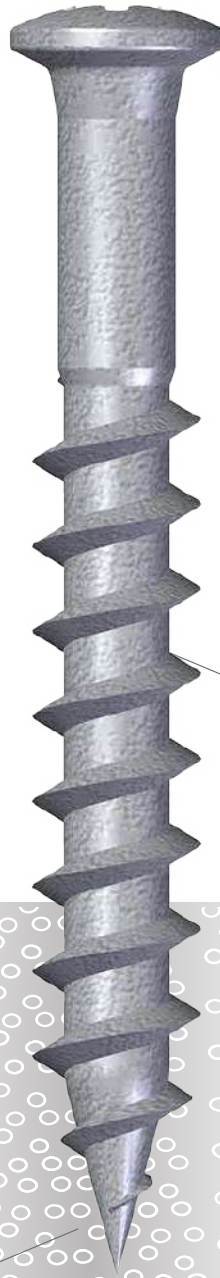
**Material**

Stahl verzinkt mit
Magni-Silver Beschichtung

**Mindesteinbautiefe
in Porenbeton**

Min. 60 mm

Spitze

gehärtete S-Spitze

Porenbetonuntergrund

Product key	Abmessungen			
	Ø	Schraube	Gewinde	☒
GBS-80065	8.0	65	65	500
GBS-80090	8.0	90	70	500
GBS-80110	8.0	110	70	500
GBS-80130	8.0	130	70	500
GBS-80160	8.0	160	70	500
GBS-80190	8.0	190	70	500
GBS-80240	8.0	240	70	250

Geschwindigkeit

Bei Verarbeitung der Eurofast® Porenbetonschrauben ist eine langsame Geschwindigkeit zu wählen. Die optimale Geschwindigkeit ist 1000 rpm

Porenbetonuntergrund**EUROFAST® GBSA2****EDELSTAHL A2**

Torx 25 Antrieb
Mit EF-Markierung

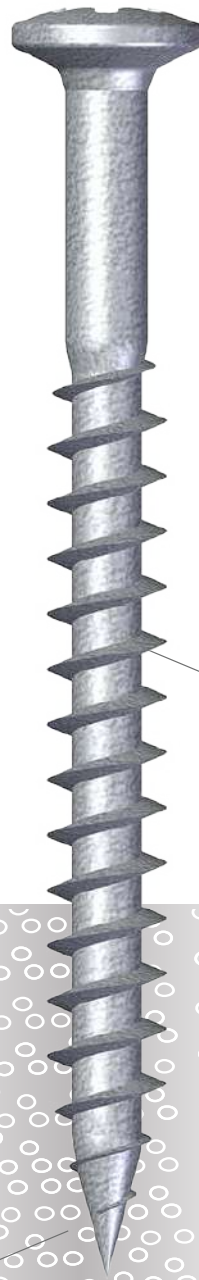

Material
Edelstahl A2 Passiviert

**Mindesteinbautiefe
in Porenbeton**
Min. 60 mm

Spitze
gehärtete S-Spitze

Porenbetonuntergrund

Product key	Abmessungen			
	Ø	Schraube	Gewinde	⊠
GBSA2-60100	6.0	100	70	500
GBSA2-60120	6.0	120	80	500
GBSA2-60160	6.0	160	80	500
GBSA2-60200	6.0	200	80	500

Geschwindigkeit

Bei Verarbeitung der Eurofast® Porenbetonschrauben ist eine langsame Geschwindigkeit zu wählen. Die optimale Geschwindigkeit ist 1000 rpm

Porenbetonuntergrund**EUROFAST® SPENGLER****EDELSTAHL A2****Stainless Steel A2**

Torx 25 Antrieb

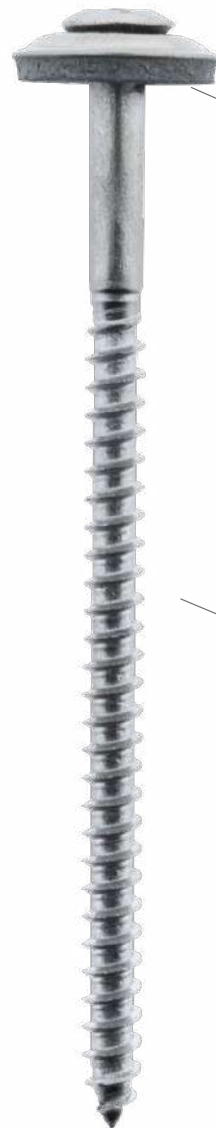
**Scheibe**
Ø 15 mm**Material**
Edelstahl A2

Porenbetonuntergrund

Product key	Abmessungen			
	Ø	Schraube	Gewinde	☒
4150160070	6.0	70	50	500

Anleitung

Dichtschaube mit Dichtscheibe Ø 15 mm zur Befestigung von Wandanschlussschienen auf Porenbeton oder auf Holzuntergründen. In Verbindung mit einem Dübel kann der Befestiger auch auf Mauerwerk oder Beton-Untergründen eingesetzt werden.

Kunststoff-Schraubkombination für Porenbetonuntergrund

EUROFAST® TLKGBS-45

15 ZYKLEN KESTERNICH



Torx 25 Antrieb
Mit EF-Markierung

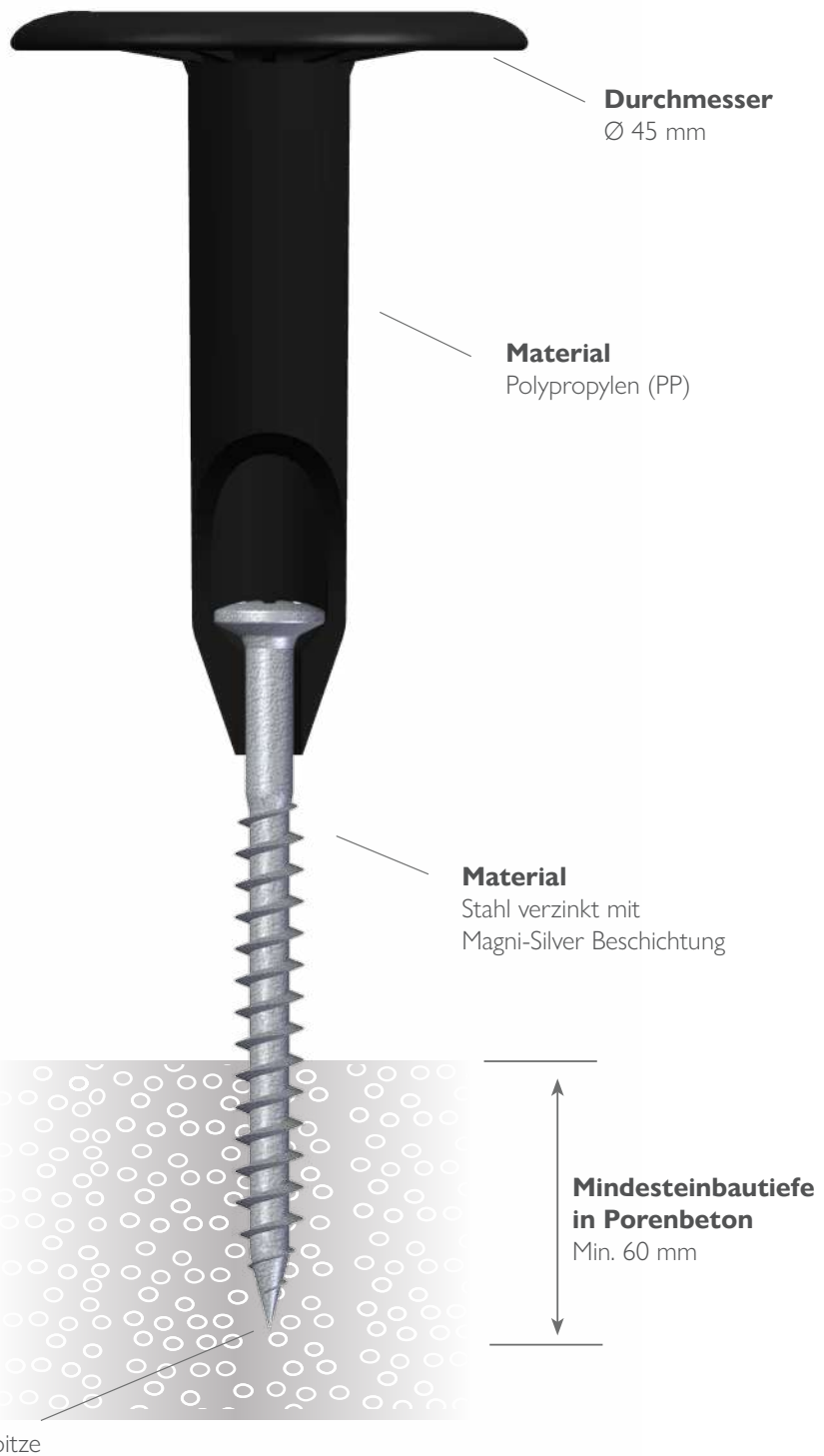

Kunststoff-Schraubkombination für Porenbetonuntergrund

Product key	Klemmung	Abmessungen		
	mm	Teller	Schraube	⊠
* TLKGBS-45-060	55 - 64	35	100	250
* TLKGBS-45-070	65 - 74	35	110	250
* TLKGBS-45-080	75 - 84	35	120	250
* TLKGBS-45-090	85 - 94	65	100	250
* TLKGBS-45-100	95 - 104	65	110	250
* TLKGBS-45-110	105 - 114	65	120	250
* TLKGBS-45-120	115 - 124	65	130	250
* TLKGBS-45-130	125 - 134	65	140	250
* TLKGBS-45-140	135 - 144	85	130	250
* TLKGBS-45-150	145 - 154	105	120	250
* TLKGBS-45-170	155 - 174	105	140	250
* TLKGBS-45-180	175 - 184	135	120	250
* TLKGBS-45-190	185 - 194	105	160	250
* TLKGBS-45-200	195 - 204	135	140	250
* TLKGBS-45-210	205 - 214	185	100	250
* TLKGBS-45-220	215 - 224	135	160	250
* TLKGBS-45-230	225 - 234	185	120	250

Product key	Klemmung	Abmessungen		
	mm	Teller	Schraube	⊠
* TLKGBS-45-240	235 - 244	185	130	250
* TLKGBS-45-250	245 - 254	185	140	250
* TLKGBS-45-270	255 - 274	225	120	125
* TLKGBS-45-280	275 - 284	225	130	125
* TLKGBS-45-290	285 - 294	225	140	125
* TLKGBS-45-300	295 - 304	255	120	125
* TLKGBS-45-310	305 - 314	255	130	125
* TLKGBS-45-320	315 - 324	255	140	125
* TLKGBS-45-330	325 - 334	255	180	125
* TLKGBS-45-340	335 - 344	255	160	125
* TLKGBS-45-350	345 - 354	255	200	125
* TLKGBS-45-360	355 - 364	255	180	125
* TLKGBS-45-380	365 - 384	320	130	125
* TLKGBS-45-390	385 - 394	320	140	125
* TLKGBS-45-410	395 - 414	320	160	125
* TLKGBS-45-430	415 - 434	320	180	125
* TLKGBS-45-450	435 - 454	320	200	125

* Liefertermin auf Anfrage

Aufrechte Verarbeitung mit der Hand

Eurofast® EASYTOOL-PRO



Geschwindigkeit

Bei Verarbeitung der Eurofast® Porenbetonschrauben ist eine langsame Geschwindigkeit zu wählen. Die optimale Geschwindigkeit ist 1000 rpm

Kunststoff-Schraubkombination für Porenbetonuntergrund

EUROFAST® TLKGBSA2-45

EDELSTAHL A2



Torx 25 Antrieb
Mit EF-Markierung

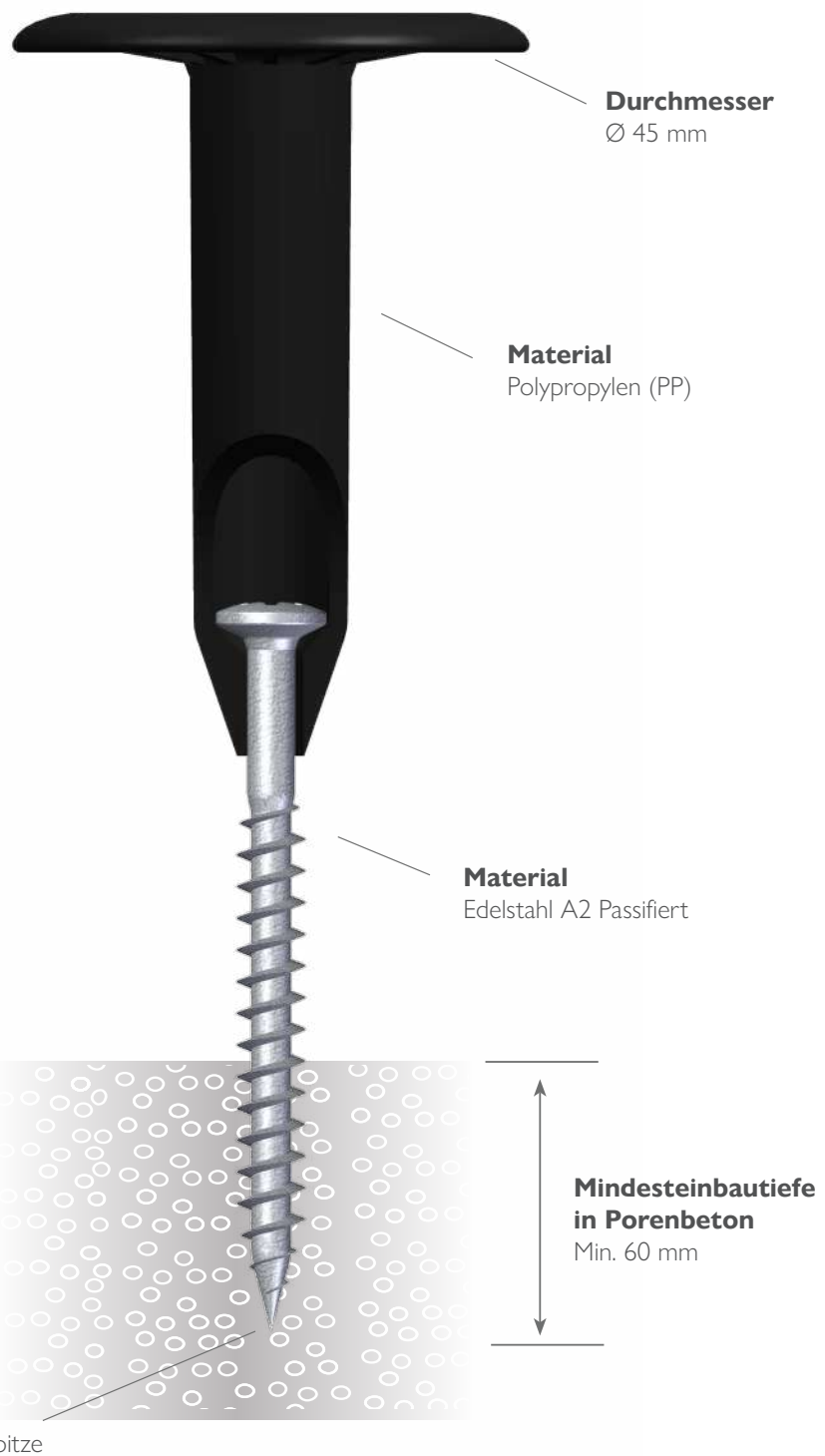

Kunststoff-Schraubkombination für Porenbetonuntergrund

Product key	Klemmung		Abmessungen		
	mm	Teller	Schraube	⊠	
* TLKGBSA2-45-060	55 - 64	35	100	250	
* TLKGBSA2-45-080	65 - 84	35	120	250	
* TLKGBSA2-45-090	85 - 94	65	100	250	
* TLKGBSA2-45-110	95 - 114	85	100	250	
* TLKGBSA2-45-120	115 - 124	35	160	250	
* TLKGBSA2-45-130	125 - 134	105	100	250	
* TLKGBSA2-45-150	135 - 154	105	120	250	
* TLKGBSA2-45-160	155 - 164	135	100	250	
* TLKGBSA2-45-170	165 - 174	85	160	250	
* TLKGBSA2-45-180	175 - 184	135	120	250	
* TLKGBSA2-45-190	185 - 194	165	100	250	
* TLKGBSA2-45-210	195 - 214	185	100	250	
* TLKGBSA2-45-220	215 - 224	135	160	250	

Product key	Klemmung		Abmessungen		
	mm	Teller	Schraube	⊠	
* TLKGBSA2-45-230	225 - 234	185	120	250	
* TLKGBSA2-45-250	235 - 254	225	100	125	
* TLKGBSA2-45-260	255 - 264	135	200	125	
* TLKGBSA2-45-270	265 - 274	225	120	125	
* TLKGBSA2-45-280	275 - 284	255	100	125	
* TLKGBSA2-45-290	285 - 294	165	200	125	
* TLKGBSA2-45-300	295 - 304	255	120	125	
* TLKGBSA2-45-310	305 - 314	225	160	125	
* TLKGBSA2-45-350	315 - 354	320	100	125	
* TLKGBSA2-45-370	355 - 374	320	120	125	
* TLKGBSA2-45-380	375 - 384	255	200	125	
* TLKGBSA2-45-410	385 - 414	320	160	125	
* TLKGBSA2-45-450	415 - 454	320	200	125	

* Liefertermin auf Anfrage

Aufrechte Verarbeitung mit der Hand

Eurofast® EASYTOOL-PRO



Geschwindigkeit

Bei Verarbeitung der Eurofast® Porenbetonschrauben ist eine langsame Geschwindigkeit zu wählen. Die optimale Geschwindigkeit ist 1000 rpm

Flachdachbefestiger auf Betonuntergrund

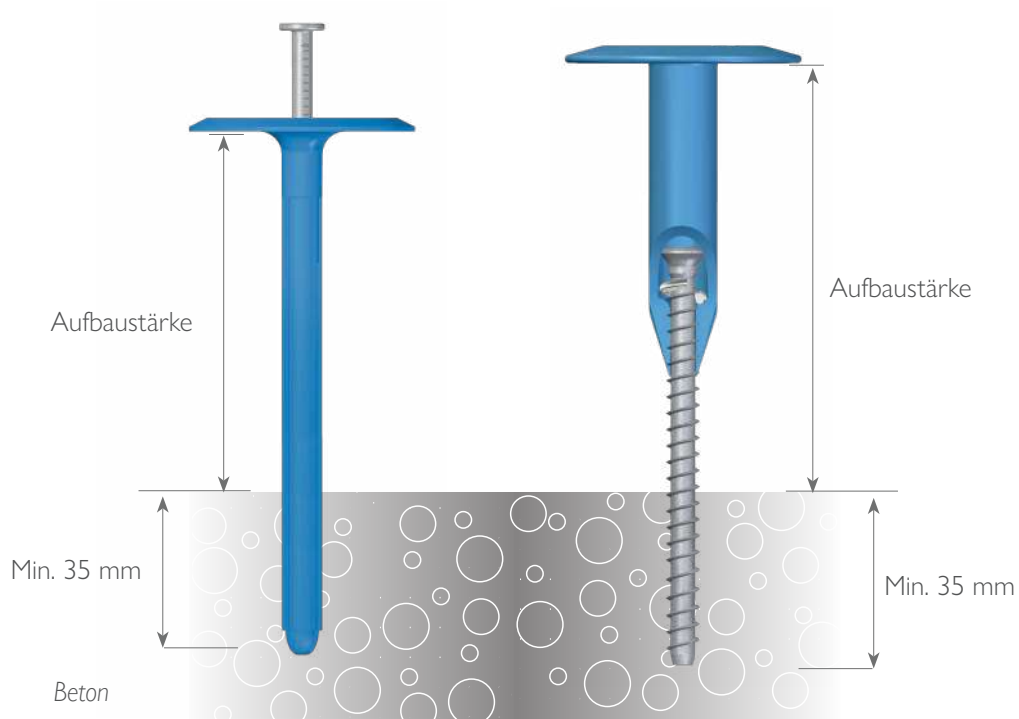
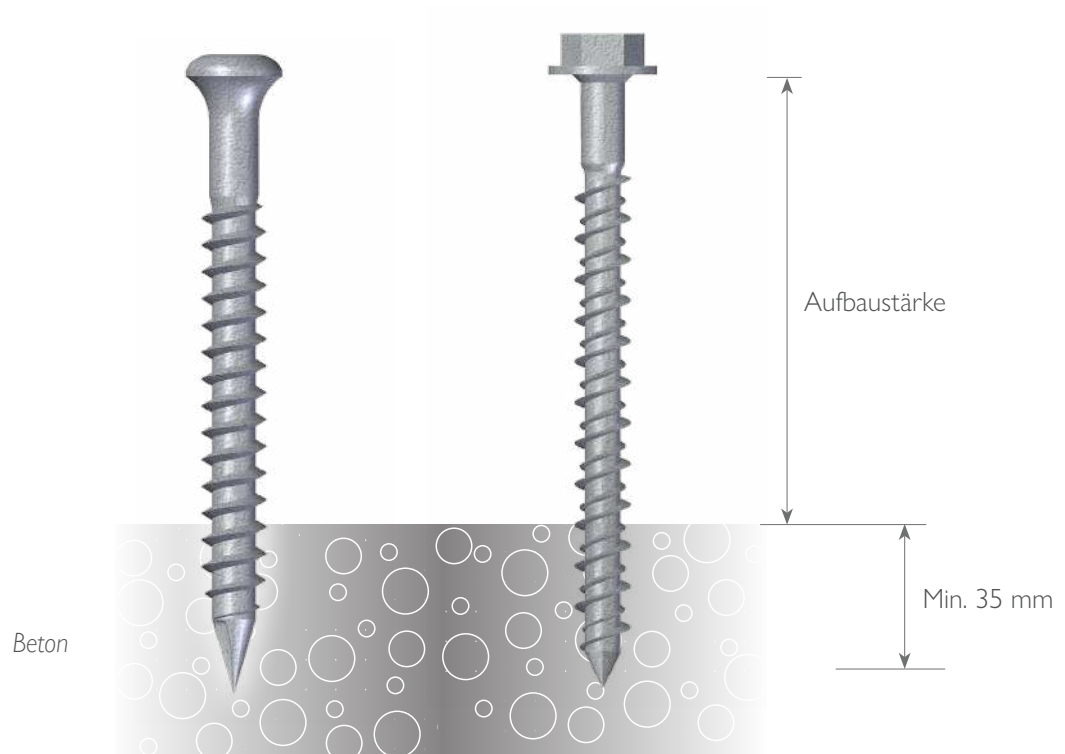

Flachdachbefestiger auf Betonuntergrund

15 Zyklen Kesternich



EFHD
Pag. 84

DFCF
Pag. 86

Edelstahl A2



EF-SLAGN
Pag. 88

15 Zyklen Kesternich - Kunststoff-Schraubkombination - Befestigung mit Gefälle

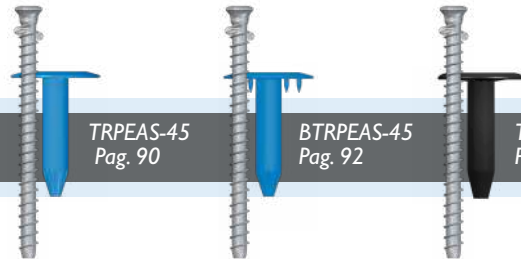

TRPEAS-45
Pag. 90

BTRPEAS-45
Pag. 92

TLKEAS-45
Pag. 94

15 Zyklen Kesternich - Kunststoff-Schraubkombination

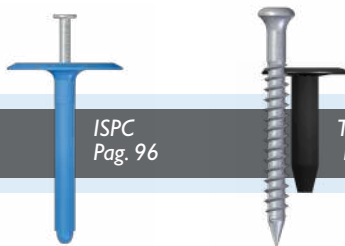

ISPC
Pag. 96

TLKEFHD-45
Pag. 98

Edelstahl A2 - Kunststoff-Schraubkombination



ISPC-A2
Pag. 100

Betonuntergrund

EUROFAST® EFHD

15 ZYKLEN KESTERNICH

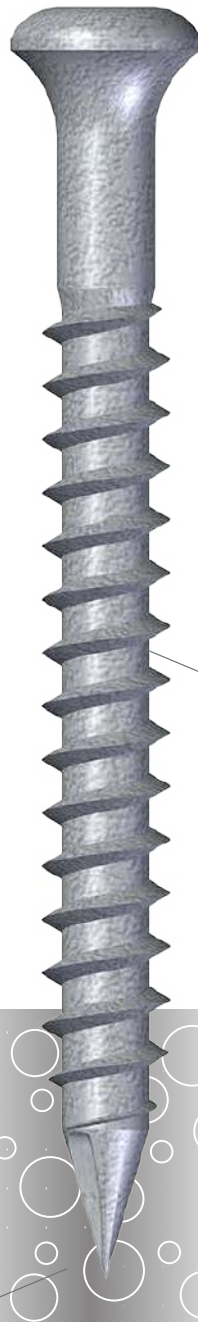

Torx 25 Antrieb
Mit EF-Markierung

**Material**

Stahl verzinkt mit
Magni-Silver Beschichtung

**Mindesteinbautiefe
in Beton**

Min. 35 mm

Spitze
Ricoh-Spitze

Betonuntergrund

Product key	Abmessungen			
	Ø	Schraube	Gewinde	⊠
EFHD-63030	6.3	30	25	1000
EFHD-63045	6.3	45	40	1000
EFHD-63060	6.3	60	55	500
EFHD-63070	6.3	70	60	500
EFHD-63080	6.3	80	60	500
EFHD-63100	6.3	100	70	500
EFHD-63130	6.3	130	70	500
EFHD-63160	6.3	160	70	500
EFHD-63180	6.3	180	70	500
EFHD-63200	6.3	200	70	500
EFHD-63230	6.3	230	70	500
EFHD-63250	6.3	250	70	500
EFHD-63275	6.3	275	70	500
EFHD-63300	6.3	300	70	500
EFHD-63330	6.3	330	70	500
EFHD-63350	6.3	350	70	500
EFHD-63400	6.3	400	70	250

Vorbohren

Bohrdurchmesser Ø 5.0, 5.2 oder 5.5 mm benutzen. Der Bohrdurchmesser ist abhängig von der Betonhärte. Bohrtiefe: Mindestens 10 mm mehr als die Länge der Befestiger.

Betonuntergrund

EUROFAST® DFCF

15 ZYKLEN KESTERNICH



HWH 8 mm Kopf
Mit EF-Markierung

**Material**

Stahl verzinkt mit
Magni-Silver Beschichtung

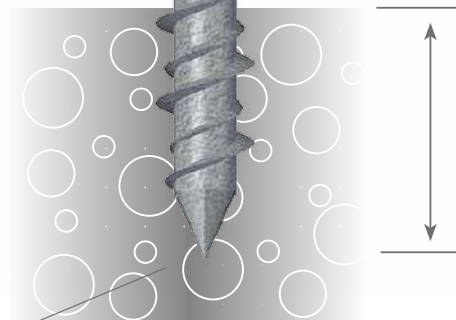
**Mindesteinbautiefe
in Beton**

Min. 35 mm

Spitze
Nagelspitze

Betonuntergrund

Product key	Abmessungen			
	Ø	Schraube	Gewinde	☒
DFCF-63032	6.3	32	32	1000
DFCF-63041	6.3	41	41	1000
DFCF-63057	6.3	57	57	1000
DFCF-63070	6.3	70	60	1000
DFCF-63081	6.3	81	60	1000
DFCF-63094	6.3	94	60	1000
DFCF-63102	6.3	102	60	1000
DFCF-63127	6.3	127	60	1000
DFCF-63140	6.3	140	60	500
DFCF-63152	6.3	152	60	500
DFCF-63178	6.3	178	60	500
DFCF-63203	6.3	203	60	500
DFCF-63229	6.3	229	60	500
DFCF-63254	6.3	254	60	500
DFCF-63278	6.3	278	60	250
DFCF-63305	6.3	305	60	250

Vorbohren

Bohrdurchmesser Ø 5.0, 5.2 oder 5.5 mm benutzen. Der Bohrdurchmesser ist abhängig von der Betonhärte. Bohrtiefe: Mindestens 10 mm mehr als die Länge der Befestiger.

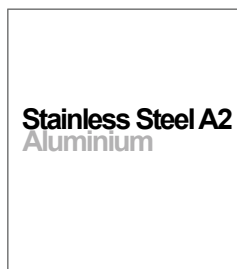
Betonuntergrund**EUROFAST® EF-SLAGN****EDELSTAHL A2**

Betonuntergrund

Product key	Klemmung	Abmessungen		
	mm	Ø	Schlagriet	☒
EF-SLAGN4816	11.5 - 13.0	4.8	16	250
EF-SLAGN4825	20.5 - 22.0	4.8	25	250
EF-SLAGN4835	30.5 - 32.0	4.8	35	250
EF-SLAGN4850	45.5 - 47.0	4.8	50	250

Vorbohren

Bohrdurchmesser Ø 5.0 mm benutzen. Bohrtiefe: Mehr als die Länge der Befestiger.

Kunststoff-Schraubkombination auf Betonuntergrund

EUROFAST® TRPEAS-45

15 ZYKLEN KESTERNICH



Torx 25 Antrieb
Mit EF-Markierung



Anleitungsvideo

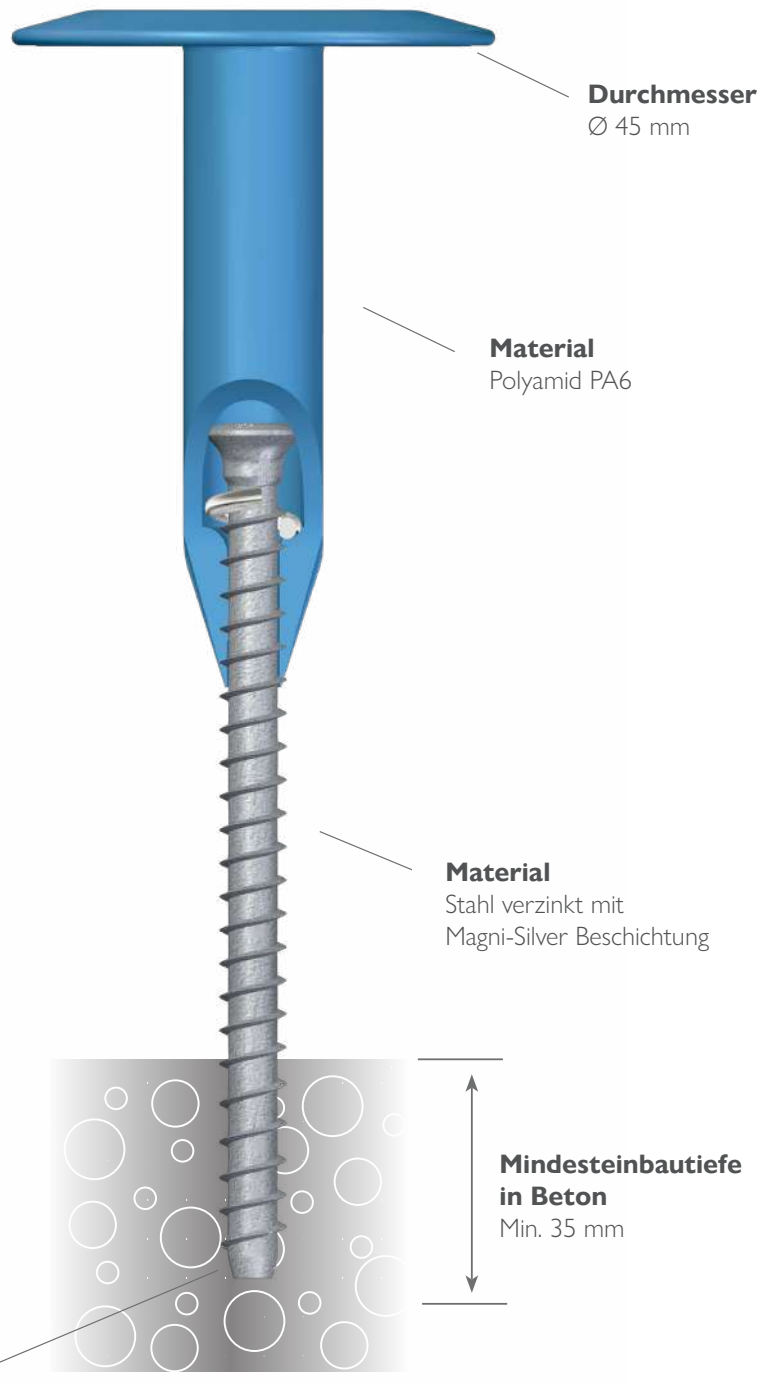

Kunststoff-Schraubkombination auf Betonuntergrund

Product key	Klemmung	Abmessungen		✉
	mm	Teller	Schraube	
TRPEAS-45-080-105	80 - 105	60	100	250
TRPEAS-45-105-165	105 - 165	90	130	250
TRPEAS-45-165-275	165 - 275	150	180	250
TRPEAS-45-245-350	245 - 350	225	180	125
TRPEAS-45-305-410	305 - 410	285	180	125



Vorbohren

Vorbohren mit \varnothing 5,5 mm Fräsbohrer, abhängig von der Betonqualität. Bohrtiefe: Mindestens 10 mm mehr als die Länge der Befestiger. Bohrtiefe: Mindestens 10 mm mehr als die Länge der Befestiger. Scannen Sie den QR Code für die Anleitungsvideo.

Kunststoff-Schraubkombination auf Betonuntergrund

EUROFAST® BTRPEAS-45

15 ZYKLEN KESTERNICH



Torx 25 Antrieb
Mit EF-Markierung



Anleitungsvideo



Durchmesser
Ø 45 mm

Material
Polyamid PA6

Material
Stahl verzinkt mit
Magni-Silver Beschichtung

**Mindesteinbautiefe
in Beton**
Min. 35 mm

Spitze
Stumpfe Spitze

Kunststoff-Schraubkombination auf Betonuntergrund

Product key	Klemmung	Abmessungen		✉
	mm	Teller	Schraube	
BTRPEAS-45-080-105	80 - 110	60	100	250
BTRPEAS-45-105-165	110 - 165	90	130	250
BTRPEAS-45-165-275	165 - 275	150	180	250
BTRPEAS-45-245-350	245 - 350	225	180	125
BTRPEAS-45-305-410	305 - 410	285	180	125



Vorbohren

Vorbohren mit \varnothing 5,5 mm Fräsbohrer, abhängig von der Betonqualität. Bohrtiefe: Mindestens 10 mm mehr als die Länge der Befestiger. Bohrtiefe: Mindestens 10 mm mehr als die Länge der Befestiger. Scannen Sie den QR Code für die Anleitungsvideo.

Kunststoff-Schraubkombination auf Betonuntergrund

EUROFAST® TLKEAS-45

15 ZYKLEN KESTERNICH



Torx 25 Antrieb
Mit EF-Markierung



Anleitungsvideo

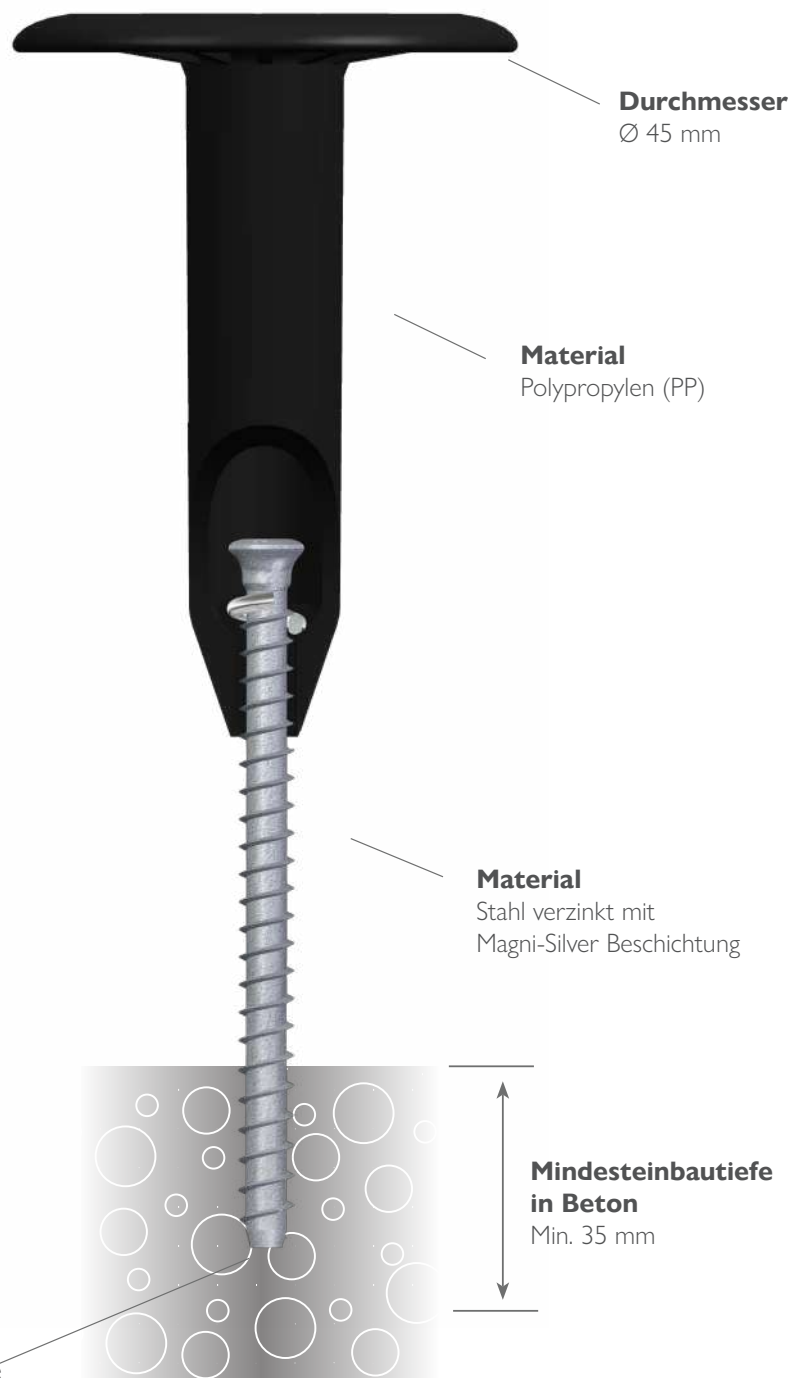

Kunststoff-Schraubkombination auf Betonuntergrund

Product key	Klemmung	Abmessungen		☒
	mm	Teller	Schraube	
TLKEAS-45-085-110	85 - 110	65	100	250
TLKEAS-45-105-160	105 - 160	85	130	250
TLKEAS-45-155-260	155 - 260	135	180	250
TLKEAS-45-245-350	245 - 350	225	180	125
TLKEAS-45-340-445	340 - 445	320	180	125



Vorbohren

Vorbohren mit \varnothing 5,5 mm Fräsbohrer, abhängig von der Betonqualität. Bohrtiefe: Mindestens 10 mm mehr als die Länge der Befestiger. Bohrtiefe: Mindestens 10 mm mehr als die Länge der Befestiger. Scannen Sie den QR Code für die Anleitungsvideo.

Kunststoff-Schraubkombination auf Betonuntergrund

EUROFAST® ISPC

15 ZYKLEN KESTERNICH



Zusätzliche Option

Das Schlagwerkzeug ermöglicht eine aufrecht stehendes Verarbeitung der ISPC. ISPC-INSLAG

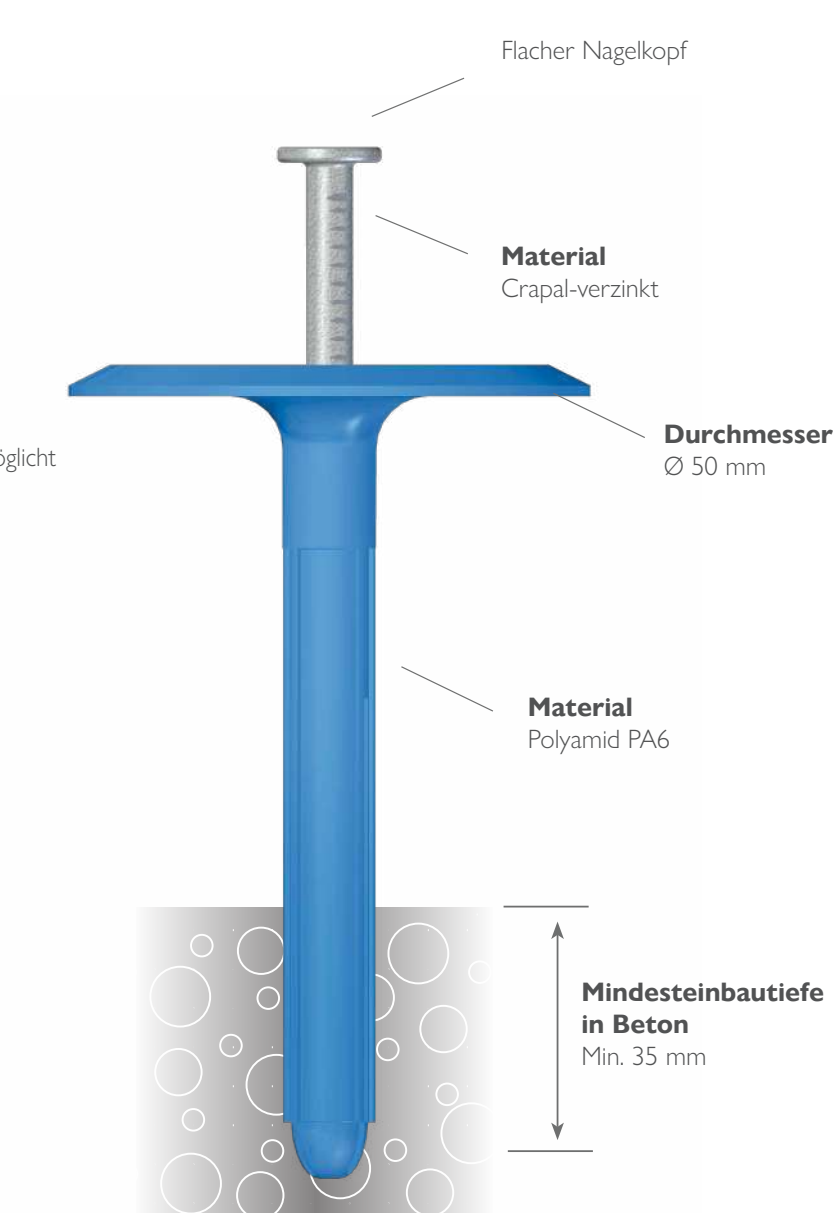

Kunststoff-Schraubkombination auf Betonuntergrund

Product key	Klemmung	Abmessungen		
	mm	Ø	Hülse	☒
ISPC-50045	0 - 10	50	45	250
ISPC-50075	11 - 40	50	75	250
ISPC-50095	41 - 60	50	95	250
ISPC-50115	61 - 80	50	115	250
ISPC-50135	81 - 100	50	135	250
ISPC-50155	101 - 120	50	155	250
ISPC-50175	121 - 140	50	175	250
ISPC-50195	141 - 160	50	195	250
ISPC-50215	161 - 180	50	215	250
ISPC-50245	181 - 210	50	245	125
ISPC-50280	211 - 245	50	280	125
ISPC-50300	246 - 265	50	300	125
ISPC-50330	266 - 295	50	330	125
ISPC-50350	296 - 315	50	350	125
ISPC-50380	316 - 345	50	380	125
ISPC-50410	346 - 375	50	410	125

Vorbohren

Bohrdurchmesser Ø 8.0 mm benutzen. Bohrtiefe: Mindestens 10 mm tiefer als die Länge das Kunststoff-Schraubkombination.

Kunststoff-Halteteller

Die Eurofast® ISPC hat schon ein Kunststoff-Halteteller. Die Halteteller hat ein Durchmesser ab Ø 50 mm. Zur Befestigung von Dämmstoffen oder bituminöser Dampfsperre verwenden Sie den ISPC Metall Halteteller mit Durchmesser Ø 70 mm.

Trittfest

Wegen des speziellen Designs des Nagels und Tellers ist die Eurofast® ISPC Trittfest. Wenn der ISPC korrekt Verarbeitet wird, kann der Nagel nicht aus dem Teller herausragen.

Kunststoff-Schraubkombination auf Betonuntergrund

EUROFAST® TLKEFH-45

15 ZYKLEN KESTERNICH



Torx 25 Antrieb
Mit EF-Markierung

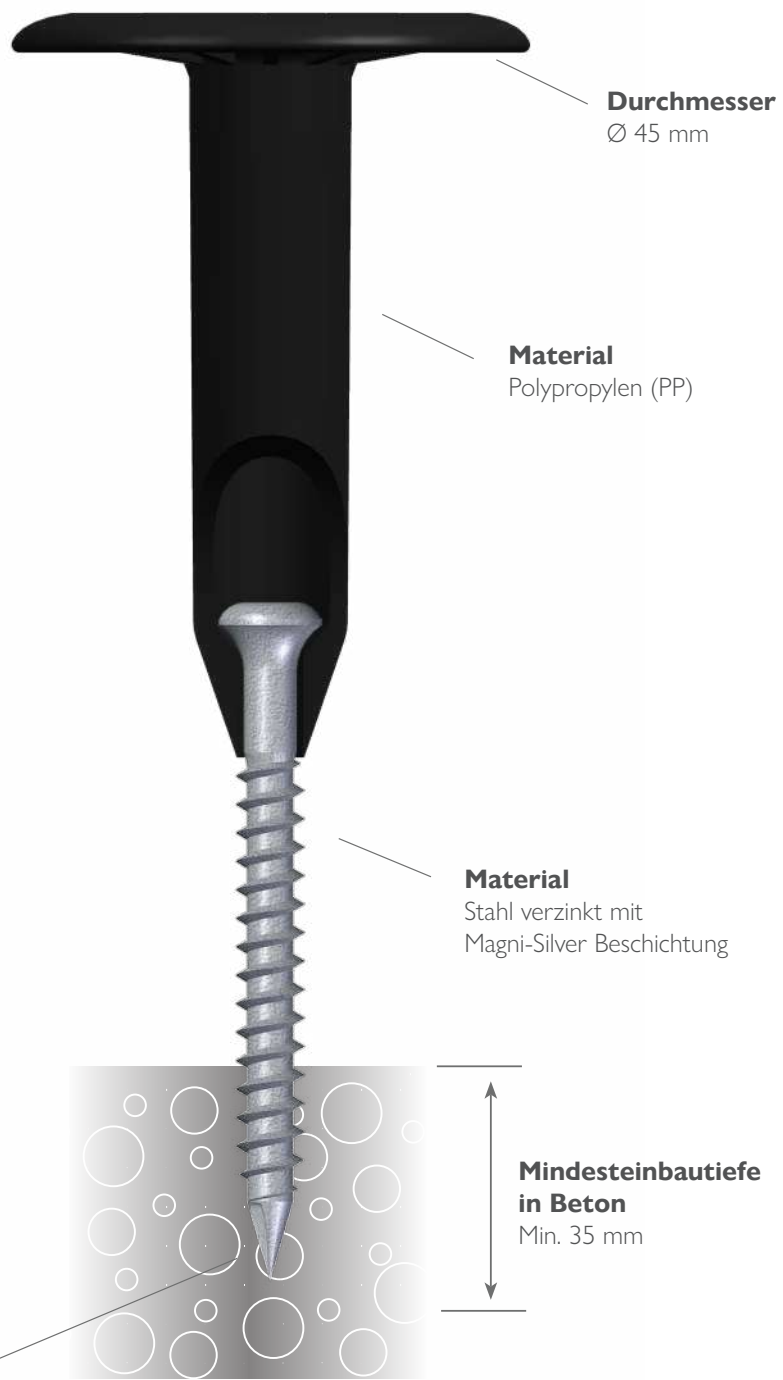

Kunststoff-Schraubkombination auf Betonuntergrund

Product key	Klemmung	Abmessungen		
	mm	Teller	Schraube	⊠
* TLKEFHD-45-060	55 - 64	35	80	250
* TLKEFHD-45-080	65 - 84	35	100	250
* TLKEFHD-45-090	85 - 94	65	80	250
* TLKEFHD-45-110	95 - 114	65	100	250
* TLKEFHD-45-130	115 - 134	105	80	250
* TLKEFHD-45-150	135 - 154	105	100	250
* TLKEFHD-45-160	155 - 164	135	80	250
* TLKEFHD-45-170	165 - 174	105	130	250
* TLKEFHD-45-190	175 - 194	165	80	250
* TLKEFHD-45-210	195 - 214	165	100	250
* TLKEFHD-45-230	215 - 234	185	100	250

Product key	Klemmung	Abmessungen		
	mm	Teller	Schraube	⊠
* TLKEFHD-45-250	235 - 254	225	80	125
* TLKEFHD-45-270	255 - 274	225	100	125
* TLKEFHD-45-300	275 - 304	255	100	125
* TLKEFHD-45-330	305 - 334	255	130	125
* TLKEFHD-45-360	335 - 364	285	130	125
* TLKEFHD-45-400	365 - 404	320	130	125
* TLKEFHD-45-430	405 - 434	320	160	125
* TLKEFHD-45-470	435 - 474	320	200	125
* TLKEFHD-45-520	475 - 524	320	250	125
* TLKEFHD-45-570	525 - 574	320	300	125

* Liefertermin auf Anfrage

Vorböhen

Bohrdurchmesser Ø 5,0, 5,2 oder 5,5 mm benutzen. Der Bohrdurchmesser ist abhängig von der Betonhärte. Bohrtiefe: Mindestens 10 mm mehr als die Länge der Kunststoff-Schraubkombination.

Kunststoff-Schraubkombination auf Betonuntergrund

EUROFAST® ISPC-A2

EDELSTAHL A2



Zusätzliche Option

Das Schlagwerkzeug ermöglicht eine aufrecht stehendes Verarbeitung der ISPC. ISPC-INSLAG

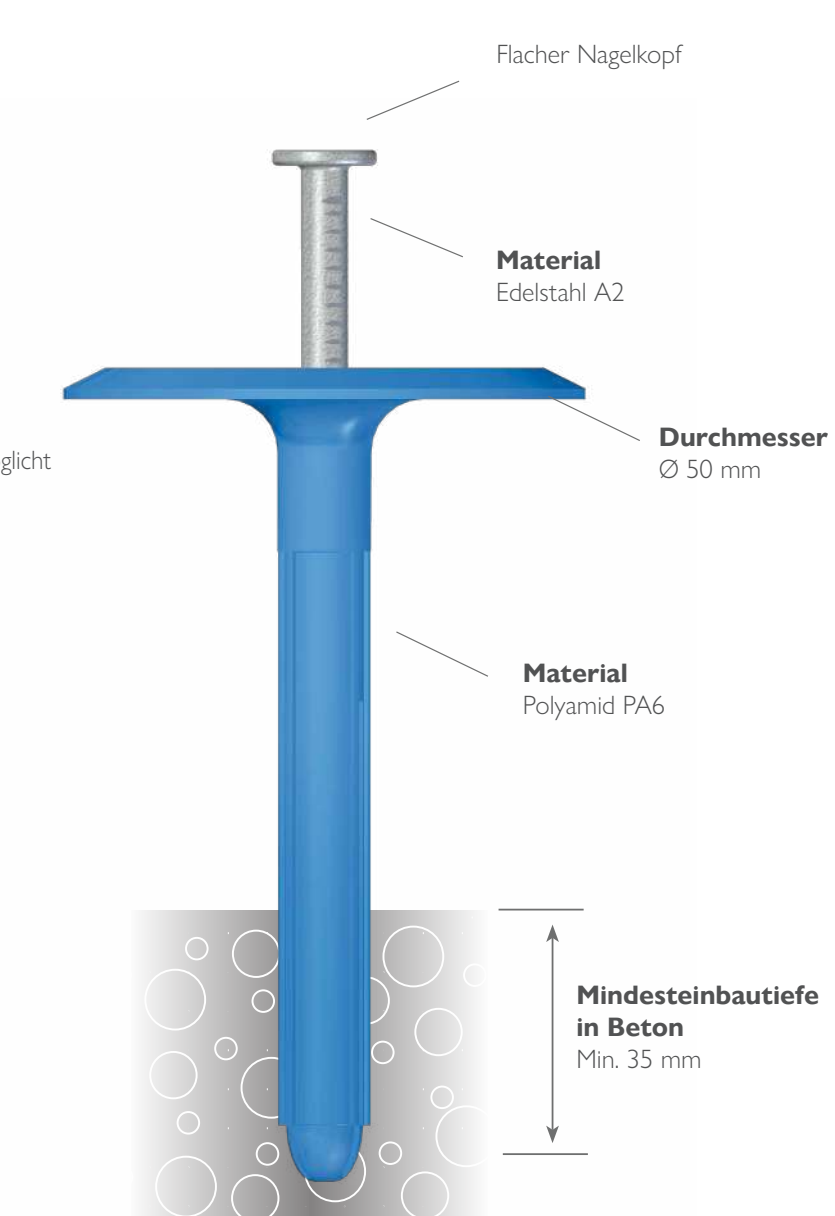

Kunststoff-Schraubkombination auf Betonuntergrund

Product key	Klemmung	Abmessungen		
	mm	Ø	Hülse	☒
ISPC-A2-50045	0 - 10	50	45	250
ISPC-A2-50075	11 - 40	50	75	250
ISPC-A2-50095	41 - 60	50	95	250
ISPC-A2-50115	61 - 80	50	115	250
ISPC-A2-50135	81 - 100	50	135	250
ISPC-A2-50155	101 - 120	50	155	250
ISPC-A2-50175	121 - 140	50	175	250
ISPC-A2-50195	141 - 160	50	195	250
ISPC-A2-50215	161 - 180	50	215	250
ISPC-A2-50245	181 - 210	50	245	125
ISPC-A2-50280	211 - 245	50	280	125
ISPC-A2-50300	246 - 265	50	300	125
ISPC-A2-50330	266 - 295	50	330	125
ISPC-A2-50350	296 - 315	50	350	125
ISPC-A2-50380	316 - 345	50	380	125
ISPC-A2-50410	346 - 375	50	410	125

Vorbohren

Bohrdurchmesser Ø 8,0 mm benutzen. Bohrtiefe: Mindestens 10 mm tiefer als die Länge das Kunststoff-Schraubkombination.

Kunststoff-Halteteller

Die Eurofast® ISPC hat schon ein Kunststoff-Halteteller. Die Halteteller hat ein Durchmesser ab Ø 50 mm. Zur Befestigung von Dämmstoffen oder bituminöser Dampfsperre verwenden Sie den ISPC Metall Halteteller mit Durchmesser Ø 70 mm.

Trittfest

Wegen des speziellen Designs des Nagels und Tellers ist die Eurofast® ISPC Trittfest. Wenn der ISPC korrekt Verarbeitet wird, kann der Nagel nicht aus dem Teller herausragen.

Flachdachbefestiger auf Holzwolle-Leichtbau

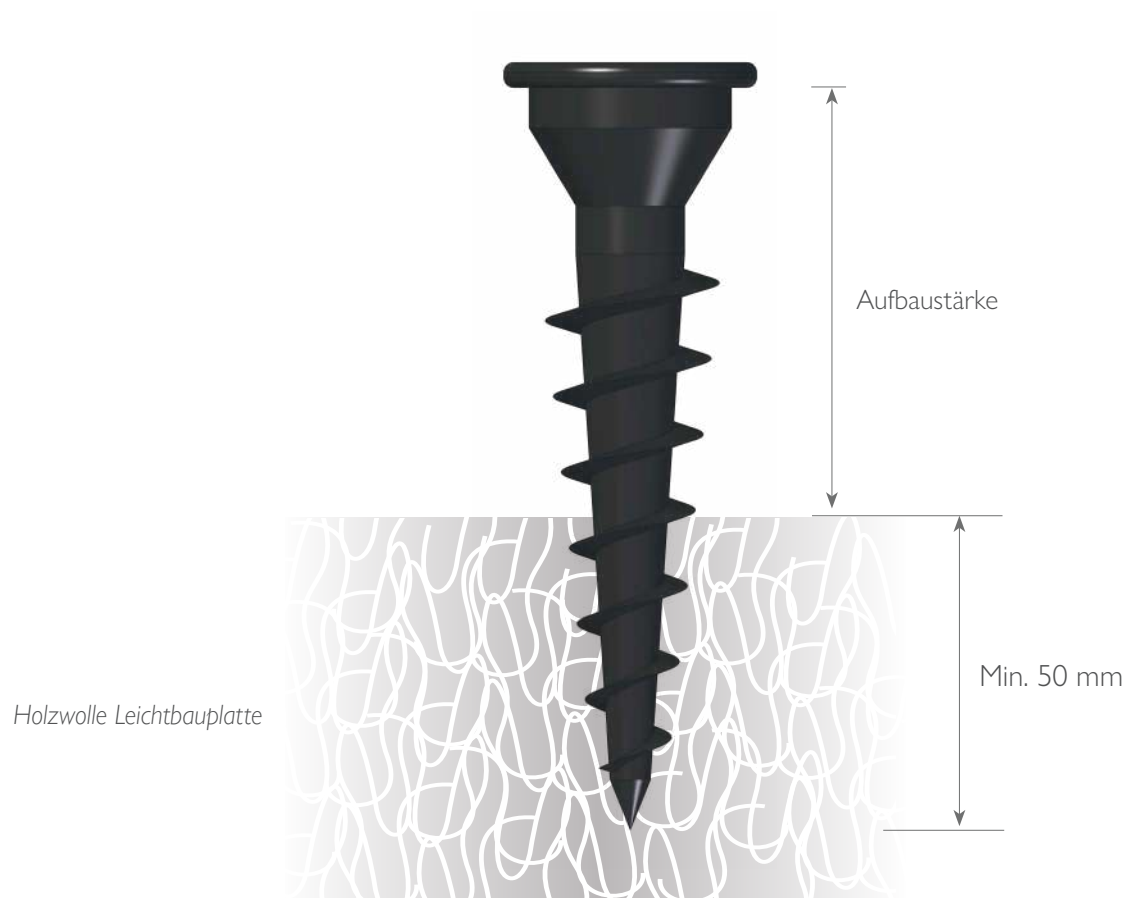

Flachdachbefestiger auf Holzwolle-Leichtbau

Kunststoff



Holzwolle-Leichtbau:

Wir raten immer zu einen Pull-Out Test beim befestigen auf Holzwolle-Leichtbau. Unsere Vertreter prüfen für Sie vor Ort.

Wünschen Sie mehr Information? Bitte Kontaktieren Sie uns: de.sales@eurofastgroup.com

Holzwoll-Leichtbau

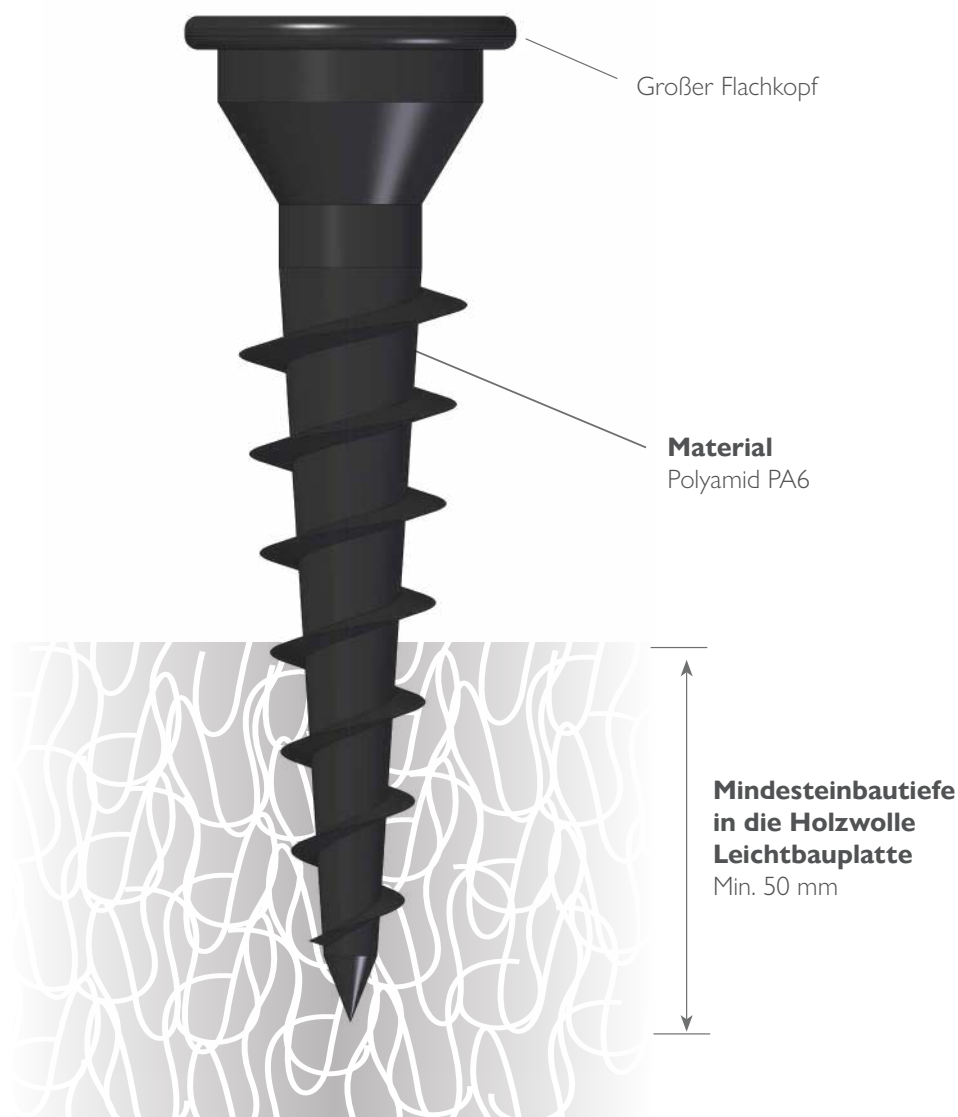
EUROFAST® DL-18**KUNSTSTOFF**

Holzwooll-Leichtbau

Product key	Abmessungen			
	Ø	Schraube	Gewinde	⊠
DL-18051	18	51	34	250
DL-18063	18	63	45	250
DL-18076	18	76	57	250
DL-18102	18	102	57	250
DL-18127	18	127	57	250
DL-18152	18	152	57	250
DL-18178	18	178	57	250
DL-18203	18	200	57	250

Halteteller	Product key	Ø	Ø Loch	Materialstärke	⊠
	DVP-DL-50N	50	18	1.0	250



Bit

OND-TB-DL

Nicht inklusive



Holzwoolle-Leichtbau:

Wir raten immer zu einen Pull-Out Test beim befestigen auf Holzwoolle-Leichtbau. Unsere Vertreter prüfen für Sie vor Ort.

Wünschen Sie mehr Information? Bitte Kontaktieren Sie uns: de.sales@eurofastgroup.com

Halteteller Kunststoff und Metall

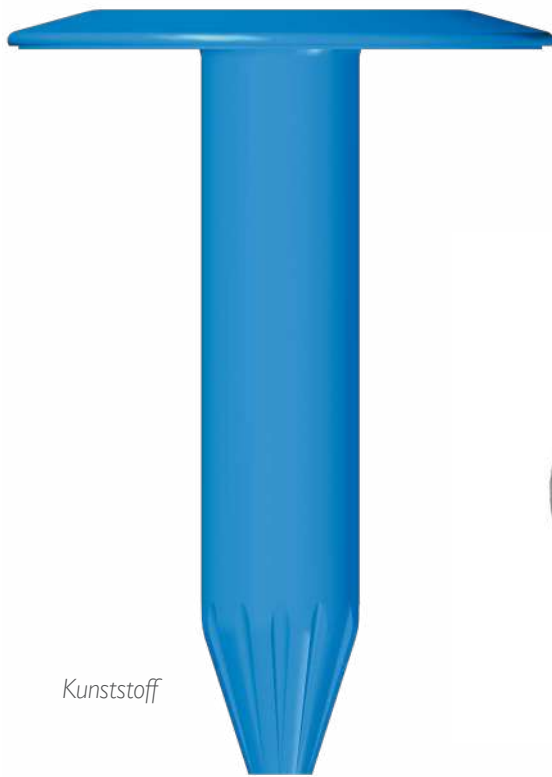

Kunststoff



Metall

Halteteller Kunststoff und Metall

Halteteller für Kunststoff Dachbahnen - Kunststoff



Halteteller für Kunststoff Dachbahnen - Kunststoff - 15 Zyklen Kesternich



Halteteller für Maschinelle Verarbeitung - 15 Zyklen Kesternich



Kunststoff-Halteteller für Kunststoff Dachbahnen

EUROFAST® TRP-45

KUNSTSTOFF

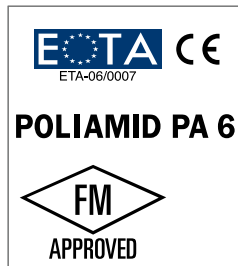

Durchmesser
Ø 45 mm

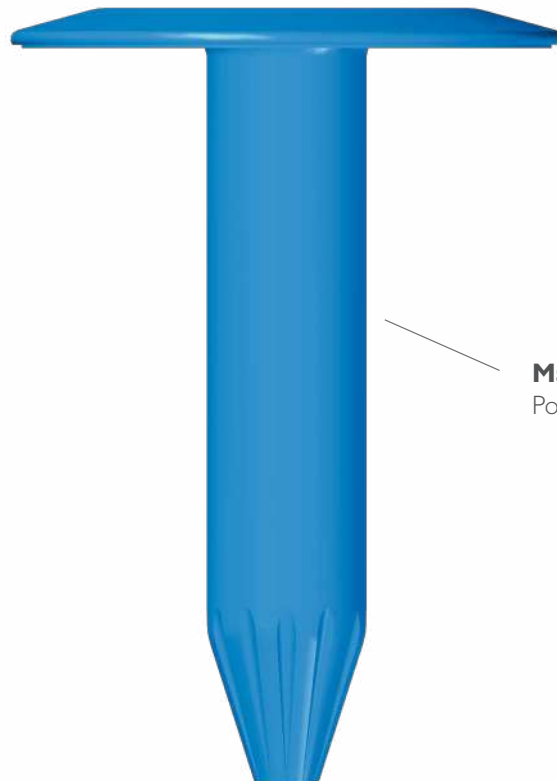

Material
Polyamid PA6

Kunststoff-Halteteller für Kunststoff Dachbahnen

Product key	Abmessungen			☒
	Ø	Teller		
TRP-45-L030-250	45	30		250
TRP-45-L060-250	45	60		250
TRP-45-L090-250	45	90		250
TRP-45-L120-250	45	120		250
TRP-45-L135-250	45	135		250
TRP-45-L150-250	45	150		250
TRP-45-L225-125	45	225		125
TRP-45-L285-125	45	285		125

Kunststoff-Halteteller für Kunststoff Dachbahnen

EUROFAST® BTRP-45**KUNSTSTOFF**

Durchmesser
Ø 45 mm

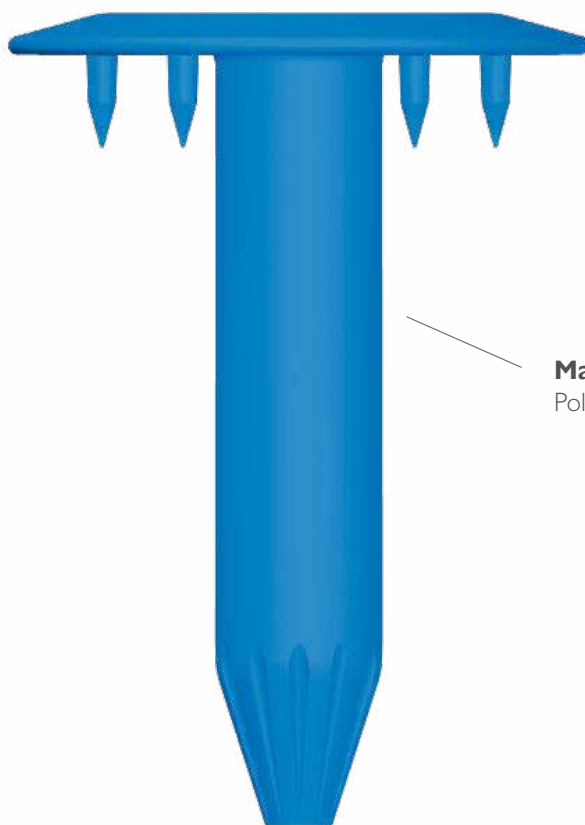

Material
Polyamid PA6

Kunststoff-Halteteller für Kunststoff Dachbahnen

Product key	Abmessungen			☒
	Ø	Teller		
BTRP-45-L030-250	45	30		250
BTRP-45-L060-250	45	60		250
BTRP-45-L090-250	45	90		250
BTRP-45-L120-250	45	120		250
BTRP-45-L135-250	45	135		250
BTRP-45-L150-250	45	150		250
* BTRP-45-L225-250	45	225		250
* BTRP-45-L285-250	45	280		250

* Liefertermin auf Anfrage

Kunststoff-Halteteller für Kunststoff Dachbahnen

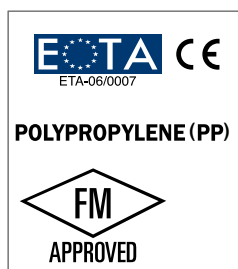
EUROFAST® TLK-45**KUNSTSTOFF**

Durchmesser
Ø 45 mm



Material
Polypropylen (PP)

Kunststoff-Halteteller für Kunststoff Dachbahnen

Product key	Abmessungen			☒
	Ø	Teller		
TLK-45020	45	20		500
TLK-45035	45	35		500
TLK-45065	45	65		500
TLK-45085	45	85		500
TLK-45105	45	105		500
TLK-45135	45	135		250
TLK-45165	45	165		250
TLK-45185	45	185		250
TLK-45225	45	225		125
TLK-45255	45	255		125
TLK-45285	45	285		125
TLK-45320	45	320		125

Metall Halteteller für Kunststoffdichtungsbahnen

EUROFAST® DVP

15 ZYKLEN KESTERNICH

Aluzinc

W Weiche Isolierung

H Harte Isolierung

K Keine Isolierung



H

Zertifizierung	DVP-EF-5010N	☒
 ETA-06/0007 	Abmessung	Ø 50 mm
	Loch	Ø 6.3 mm
	Materialstärke	1.0 mm
		1000st



W

Zertifizierung	DVP-EF-5010D	☒
 ETA-06/0007 	Abmessung	Ø 50 mm
	Loch	Ø 6.3 mm
	Materialstärke	1.0 mm
		1000st



K

Zertifizierung	DVP-EF-51N	☒
 ETA-06/0007 	Abmessung	Ø 51 mm
	Loch	Ø 6.7 mm
	Materialstärke	0.84 mm
		1000st



H

Zertifizierung	DVP-EF-8040N	☒
 ETA-06/0007 	Abmessung	80 x 40 mm
	Loch	Ø 6.5 mm
	Materialstärke	1.0 mm
		500st



W

Zertifizierung	DVP-EF-8040D	☒
 ETA-06/0007 	Abmessung	80 x 40 mm
	Loch	Ø 6.5 mm
	Materialstärke	1.0 mm
		500st



W

Zertifizierung	DVP-DFB8240D	☒
 ETA-06/0007 	Abmessung	82 x 40 mm
	Loch	Ø 7.0 mm
	Materialstärke	1.0 mm
		700st

Metall Halteteller für Kunststoffdichtungsbahnen

15 ZYKLEN KESTERNICH

Aluzinc

W Weiche Isolierung

H Harte Isolierung

K Keine Isolation



K

Zertifizierung	DVP-DF-8240H	☒
 ETA-06/0007 	Abmessung 82 x 40 mm	80st
	Loch Ø 7.0 mm	
	Materialstärke 1.0 mm	



K

Zertifizierung	DVP-DF8240XH	☒
 ETA-06/0007 	Abmessung 82 x 40 mm	90st
	Loch Ø 7.0 mm	
	Materialstärke 1.0 mm	



K

Zertifizierung	DVP-EF8240XH	☒
 ETA-06/0007 	Abmessung 82 x 40 mm	90st
	Loch Ø 4.85 mm	
	Materialstärke 1.0 mm	



H

Zertifizierung	DVP-EF-8040N-9	☒
 ETA-06/0007 	Abmessung 80 x 40 mm	500st
	Loch Ø 9.0 mm	
	Materialstärke 1.0 mm	



Zertifizierung	EDF-BAR-F	☒
 ETA-06/0007 	Abmessung 2250 x 30 mm	10st
	Loch Ø 4.85 / 8.0 mm	
	Materialstärke 1.0 mm	



Zertifizierung	EDF-BAR-FB	☒
 ETA-06/0007 	Abmessung 2250 x 30 mm	10st
	Loch Ø 4.85 / 8.0 mm	
	Materialstärke 1.0 mm	

Metall Halteteller für Maschinelle Verarbeitung

EUROFAST® DVP

15 ZYKLEN KESTERNICH

Aluzinc

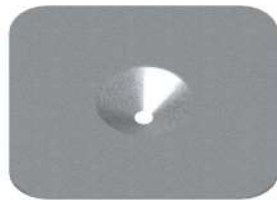

Zertifizierung	DVP-EF-7070D	☒	
EOTA ETA-06/0007 CE	Abmessung	70 x 70 mm	100st
	Loch	Ø 4.85 mm	
	Materialstärke	1.0 mm	



Zertifizierung	DVP-EF-8240D	☒	
EOTA ETA-06/0007 CE	Abmessung	82 x 40 mm	100st
	Loch	Ø 4.85 mm	
	Materialstärke	1.0 mm	

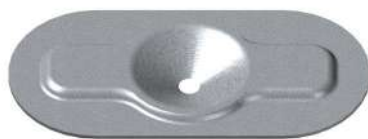

Zertifizierung	DVPEFZK8240D	☒	
EOTA ETA-06/0007 CE FM APPROVED	Abmessung	82 x 40 mm	90st
	Loch	Ø 4.85 mm	
	Materialstärke	1.0 mm	



Zertifizierung	DVP-EFB8240D	☒	
EOTA ETA-06/0007 CE	Abmessung	82 x 40 mm	35st
	Loch	Ø 4.85 mm	
	Materialstärke	1.0 mm	

Holz ≤ 15 mm und Stahl ≤ 0.6 mm Konstruktionen

EUROFAST® Spreizniete

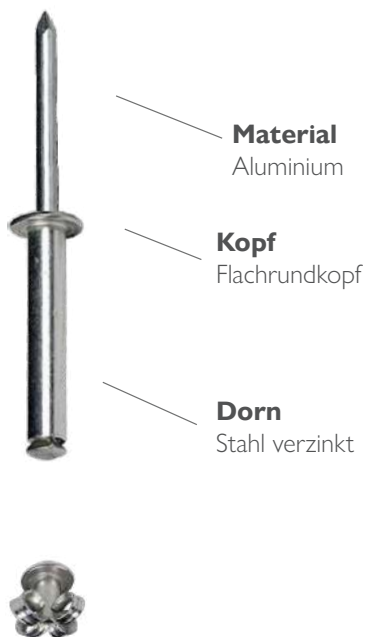

Product key	Klemmung		Abmessungen		☒
	mm	Ø	Hülse		
1130064025	10	6.4	25	100	
1130064038	25	6.4	38	100	
* 1130064050	40	6.4	50	500	
* 1130064080	70	6.4	80	250	
* 1130064100	90	6.4	100	250	
* 1130064120	110	6.4	120	250	
* 1130064150	140	6.4	150	250	
* 1130064175	165	6.4	175	200	

* Liefertermin auf Anfrage

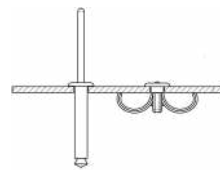
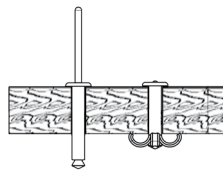

Vorbohren

Bohrdurchmesser Ø 7.0 mm benutzen.

Statischen Auszieh Widerstand

Es sollte mit einem statischen Auszieh Widerstand von 3500N und Scherungswiderstand von 2450N gerechnet werden. Prüft nach EN ISO14589.

Universelle Einsatzmöglichkeiten

Abdeckung für Bohrspitzen



Zusätzliche Option

Andere RAL Farben auf Anfrage.
Mindestbestellmenge: 5.000 Stück

Product key	Abmessungen			☒
	Ø	Hülse	RAL	
5040159002	4.0	15	9002	500
5040309002	4.0	30	9002	500
5040159007	4.0	15	9007	500
5040309007	4.0	30	9007	500
5040159010	4.0	15	9010	500
5040309010	4.0	30	9010	500
5040150000	4.0	15	-	500
5040300000	4.0	30	-	500
5060309010	6.0	30	9010	500

Universelle Einsatzmöglichkeiten

EUROFAST® Nägel



Material
Stahl verzinkt

ASPHALT NÄGEL Product key	Abmessungen			☒
	Ø	Nagel	Gewicht	
RAN-30015-01	3.0	15	1000	979
RAN-30015-05	3.0	15	5000	4895
RAN-30020-01	3.0	20	1000	706
RAN-30020-05	3.0	20	5000	3530
RAN-30025-01	3.0	25	1000	610
RAN-30025-05	3.0	25	5000	3050
RAN-30030-01	3.0	30	1000	501
RAN-30030-05	3.0	30	5000	2505
RAN-30040-01	3.0	40	1000	417
RAN-30040-05	3.0	40	5000	2085
RAN-30050-05	3.0	50	5000	1685



Material
Aluminium

SCHIEFER-NÄGEL Product key	Abmessungen			☒
	Ø	Nagel	Gewicht	
RALN-38060	3.8	60	2000	980
RALN-38065	3.8	65	2000	920
RALN-38070	3.8	70	2000	860
RALN-38080	3.8	80	2000	760
RALN-38100	3.8	100	2000	620
RALN-50125	5.0	125	2000	300



Material
Stahl verzinkt

NÄGEL TORDIERT Product key	Abmessungen			☒
	Ø	Nagel	Gewicht	
RTN-38025	3.8	25	1778	1000
RTN-38025-01	3.8	25	1000	560
RTN-38032	3.8	32	2268	1000
RTN-38032-01	3.8	32	1000	440



Material
Edelstahl A2

NÄGEL TORDIERT Product key	Abmessungen			☒
	Ø	Nagel	Gewicht	
RTN-SR-36032-01	3.6	32	1000	540

Universelle Einsatzmöglichkeiten

EUROFAST® Zubehör



0198512052

Dämmstoffmesser, 280 mm



0198823002

Cuttermesser mit mit halterung



0198603100

Hakenklinge (100 Stück)



0102092200

Folienschere Edelstahl, 260 mm



0197000100

Rinnensieb 100 mm, Zink (25 Stück)



0197000120

Rinnensieb 120 mm, Zink (25 Stück)





0197000150

Rinnensieb 150 mm, Zink (25 Stück)

Universelle Einsatzmöglichkeiten

EUROFAST® Zubehör

Product key	Bezeichnung
	<p>1101040000 Leitersicherung, auf der Dachrinne zu verwenden</p>
	<p>HOLDINGMAGNET Magnet-Halter Ø 88 mm. Zum temporären Fixieren von verschiedensten Materialien auf dem Flachdach und an der Fassade</p>
	<p>VOORPRIKKER Erstellung von Löcher. Für Erstellung von Löcher in bituminöse Dachbahnen</p>
	<p>H2O-BARRIER Absorptionsmittel, 1600 Gramm</p>
	<p>H2O SLEEVE BARRIER Absorptionsmittel Umkarton mit 2 x Schlauch mit 100 Gramm und 1 x Beutel mit 10 Gramm</p>
	<p>2501113551 Reinigungstuch (80 Tücher)</p>
	<p>2101160800 Flachdach-Transportwagen, 2 x 6 Lufträder, Ladefläche 1.400 x 800 mm, Tragkraft 200 kg</p>









Universelle Einsatzmöglichkeiten

EUROFAST® Zubehör

	Product key	Bezeichnung
	1602210530	Andrückrolle Messing, 6 x 28 mm
	1602022000	Andrückrolle Silikon, 28 mm
	1602022001	Andrückrolle Teflon, 28 mm
	1602022100	Andrückrolle Silikon, 45 mm
	1602106971	Andrückrolle Teflon, 40 mm
	1602000118	Andrückrolle Stahl, 40 mm
	1602022080	Andrückrolle Silikon, 90 mm
	0299461004	Andrückrolle Stahl, 11 kg
	1602201320	Schweißnahtprüfer abgewinkelt

Universelle Einsatzmöglichkeiten

Reparaturmaterial

	Product key	Bezeichnung
	1602000118	Andrückrolle Stahl 40 mm
	2302021000	Dach Reparaturband Weiss, Rolle ± 15 cm x 15.2 Meter
	2302021100	Dach Reparaturband Schwarz, Rolle ± 15 cm x 15.2 Meter
	2302021010	Dach Reparaturband Weiss, Rolle ± 30 cm x 15.2 Meter
	2302021110	Dach Reparaturband Schwarz, Rolle ± 30 cm x 15.2 Meter
	2302021300	Schleifpad, 26 x 12 cm
	2302021400	Schleifpad Halter
	2302022050	Reinigungsmittel, Sprühflasche 0.5 Liter

Werkzeuge & Zubehör

EUROFAST® Hammerbohrer

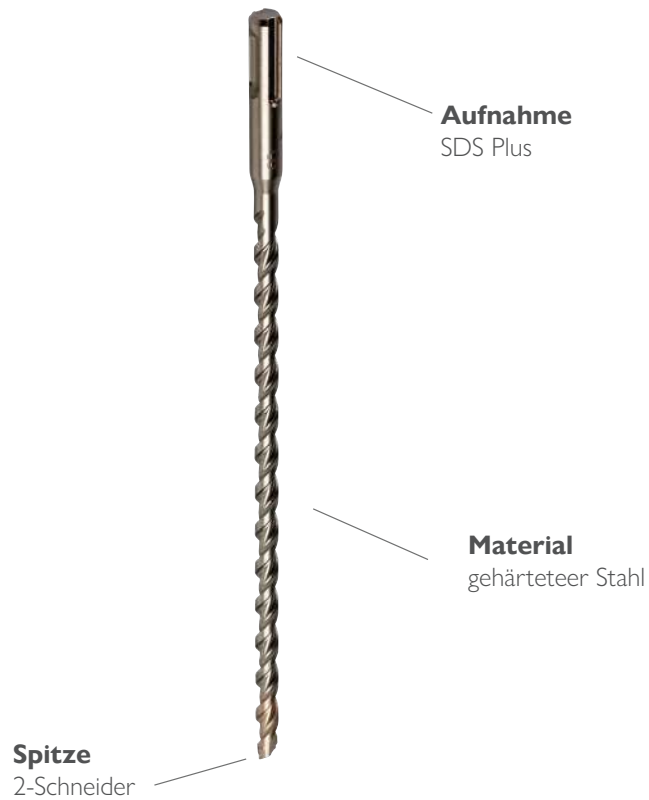

Product key	Abmessungen			
	Ø	Gesamt-länge	Arbeits-länge	☒
0121050110	5.0	110	50	1
0121050160	5.0	160	100	1
0121050210	5.0	210	150	1
0121050260	5.0	260	200	1
0121050310	5.0	310	250	1
0121050410	5.0	410	350	1
0121055110	5.5	110	50	1
0121055160	5.5	160	100	1
0121055210	5.5	210	150	1
0121055260	5.5	260	200	1
0121055310	5.5	310	250	1
0121055350	5.5	350	300	1
0121055410	5.5	410	350	1
0121055600	5.5	600	540	1
0121060110	6.0	110	50	1
0121060160	6.0	160	100	1

Product key	Abmessungen			
	Ø	Gesamt-länge	Arbeits-länge	☒
0121060210	6.0	210	150	1
0121060260	6.0	260	200	1
0121060310	6.0	310	250	1
0121060460	6.0	460	400	1
0121060600	6.0	600	540	1
0121080110	8.0	110	50	1
0121080160	8.0	160	100	1
0121080210	8.0	210	150	1
0121080260	8.0	260	200	1
0121080310	8.0	310	250	1
0121080400	8.0	400	340	1
0121080460	8.0	460	400	1
0121080600	8.0	600	540	1
0121100160	10.0	160	100	1
0121100210	10.0	210	150	1
0121100260	10.0	260	200	1

Werkzeuge & Zubehör

EUROFAST® Zentro & Konus

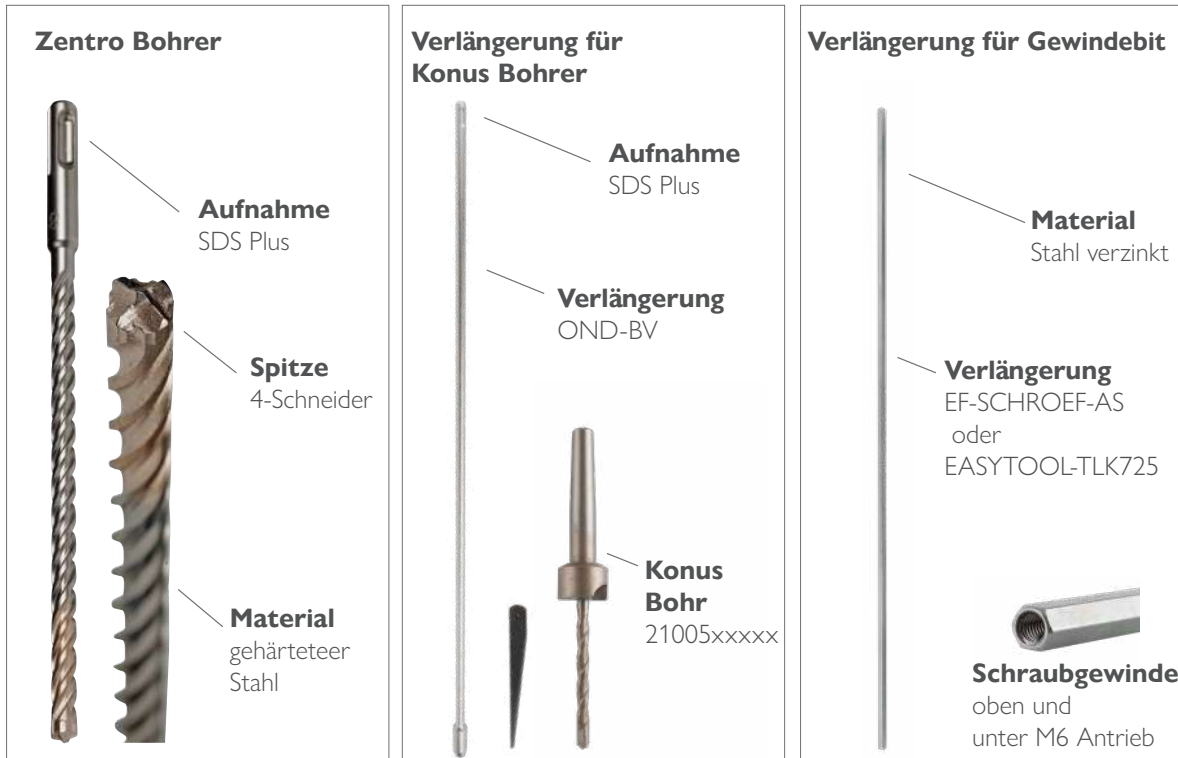

Product key	Abmessungen			
	Ø	Gesamtlänge	Arbeitslänge	☒
0123060110	6.0	110	50	1
0123060160	6.0	160	100	1
0123080210	8.0	210	150	1
0123080260	8.0	260	200	1
0123080310	8.0	310	250	1
0123080460	8.0	460	400	1
0123080600	8.0	600	540	1

Product key	Abmessungen			
	Ø	Gesamtlänge	Arbeitslänge	☒
2100520001	5.2	92	25	1
2100520002	5.2	102	35	1
2100520003	5.2	122	55	1
2100550001	5.5	92	25	1
2100550002	5.5	102	35	1
2100550003	5.5	122	55	1
2100550004	5.5	160	100	1
OND-BV-650		650		1
OND-BV-800		800		1
OND-BV-1100		1100		1
EF-SCHROEF-AS		745		1
EASYTOOL-TLK725	9.0	725		1

Gewindebit	Product key	Abmessungen			
		Ø	Typ	Antrieb	☒
	240260502050	6.0	M5	PH2	1
	240260525045	8.0	M6	TX25	1
	240260525065	8.0	M6	PH2	1
	240260525050	9.35	M6	TX25	1
	240260525055	9.35	M6	PH2	1

Werkzeuge & Zubehör

EUROFAST® Bits



Bits Magnet

HWH
Product key

Abmessungen

Antrieb



240281408000

HWH 8 mm

1

PHILIPS
Product key

Abmessungen

Antrieb

Länge



240111402025

PH2

25

1

240111402050

PH2

50

1

240111402150

PH2

150

1

240111402250

PH2

250

1

240111403025

PH3

25

1

240111403050

PH3

50

1

TORX
Product key

Abmessungen

Antrieb

Länge



240131420025

TX20

25

1

240131420050

TX20

50

1

240131425025

TX25

25

1

240131425050

TX25

50

1

240131425150

TX25

150

1

240131425250

TX25

250

1

240131425300

TX25

300

1

240131430025

TX30

25

1

240131430050

TX30

50

1

240131440025

TX40

25

1

240131440050

TX40

50

1

Ergonomische verarbeitungsmaschinen

EUROFAST® DEK-FIX



Anleitungsvideo

Material
Leichtbauweise

Tiefenanschlag
Schrauben bis
240 mm Länge



Gewindebit
HWH 8 mm
OND-DFX-6.1.6



Anwendung

Maschinellen Verarbeiten für geschnittenen Schrauben: EDS-BGT, EDS-BGTHD und EDS-BGTR.

Kiste

Das Eurofast® DEK-FIX kommt in einer Kiste inklusive Bedienungsanleitung. Für Schulung und Wartung, bitte besuchen Sie unsere Website www.eurofastgroup.com

Ergonomische verarbeitungsmaschinen

EUROFAST® EURO-FIX



Anleitungsvideo

Tiefenanschlag

Bis max. Dachaufbau
260 mm



Material

Leichtbauweise

Gewindebit

TX25 M6
240260525050

PH2 M6
240260525055



Anwendung

Maschinellen Verarbeitung für gegurtet Kunststoff-Schraubkombination;
TRPSG-45, TRPBG-45, TRPSRBG-45 und TRPHG-45.

Kiste

Das Eurofast® EURO-FIX kommt in einer Kiste inklusive Bedienungsanleitung. Für Schulung und
Wartung, bitte besuchen Sie unsere Website www.eurofastgroup.com

Ergonomische verarbeitungsmaschinen

EUROFAST® SINGLE-FIX



Anleitungsvideo



Tiefenanschlag

Bis max. 400 mm
Bohrtiefe

Material

Leichtbauweise

Bohrhammer

1x Hitachi DH28P

Saugschlauch

Mit 10 Meter

Motor

Leistung 620 W

Speziell Staub-absaugung

Gewicht

14.84 Kg

Kapazität

15L

Kiste

Das Eurofast® SINGLE-FIX kommt mit Staubsauger in einer Kiste inklusive Bedienungsanleitung.

Für Schulung und Wartung, bitte besuchen Sie unsere Website www.eurofastgroup.com

Ergonomische verarbeitungsmaschinen

EUROFAST® TRIPLE-FIX

TNO innovation
for life



Anleitungsvideo



Tiefenanschlag

Bis max. 400 mm
Bohrtiefe

Material

Leichtbauweise

Bohrhammer

3x Hitachi DH28P

Saugschlauch

Mit 10 Meter



**Speziell
Staub-absaugung**

Motor

Leistung 620 W

Gewicht

14.84 Kg

Kapazität

15L



TNO zertifiziert

Die Eurofast® TRIPLE-FIX hat ein offizielles TNO Zertifikat bekommen.

Kiste

Das Eurofast® TRIPLE-FIX kommt mit Staubsauger in einer Kiste inklusive Bedienungsanleitung.

Für Schulung und Wartung, bitte besuchen Sie unsere Website www.eurofastgroup.com

Ergonomische verarbeitungsmaschinen

EUROFAST® EASYTOOL-TRP-TWP



Maschinenadapter
ET-ADAPT-MAKITA



ET-ADAPT-HITACHI



ET-ADAPT-HILTI



ET-ADAPT-WURTH



Zusätzliche Option

Eurofast® Gurt-Tasche
TPP-GORDEL



Eurofast® TRP-45



Ergonomische verarbeitungsmaschinen

EUROFAST® EASYTOOL-TLK



Maschinenadapter
ET-ADAPT-MAKITA



ET-ADAPT-HITACHI



ET-ADAPT-HILTI



ET-ADAPT-WURTH



Zusätzliche Option

Eurofast® Gurt-Tasche
TPP-GORDEL



Eurofast® TLK-45



Ergonomische verarbeitungsmaschinen

EUROFAST® EASYTOOL-PRO



Anleitungsvideo

Gewindebit

TX25 M6
240260525050

PH2 M6
240260525055

Zusätzliche Option

Eurofast® Gurt-Tasche
TPP-GORDEL

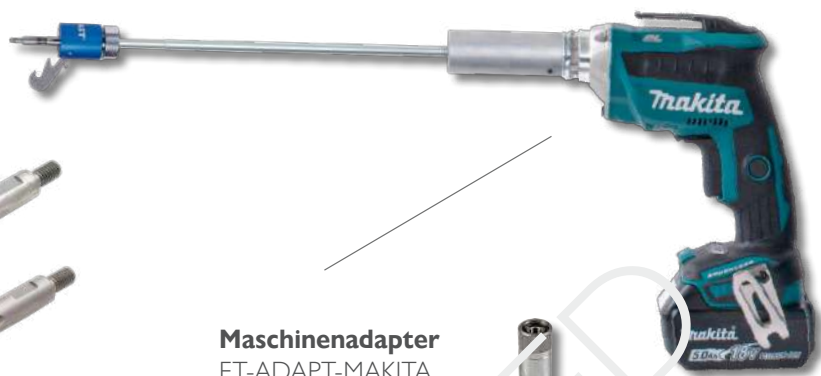

Maschinenadapter
ET-ADAPT-MAKITA

ET-ADAPT-HITACHI

ET-ADAPT-HILTI

ET-ADAPT-WURTH



Nicht für Verarbeitung in Beton.

Eurofast® TRP-45



Eurofast® TLK-45



